

# Lighting Tools



Guiding retail light

Verkaufsimpulse setzen,  
Waren zur Geltung bringen  
und die Kundschaft einladen:  
Das ist es, was ein durchdachtes  
Lichtkonzept im Einzelhandel  
bewirkt. Und das ist es, was  
Ansorg schon immer ausge-  
zeichnet hat.

Ansorg vereint technisches Know-how mit Designanspruch und lichtplanerischer Kompetenz. Wir setzen diese Qualitäten zu einem Zweck ein: für die verkaufsfördernde Inszenierung Ihrer Waren. Mit Hilfe von designorientierten Qualitätsprodukten, innovativer Lichtlenkung und wirtschaftlicher Lichttechnik.

Und eine solche Inszenierung ist immer maßgeschneidert. Denn die Frage »Wie sollen Kunden Ihren Laden wahrnehmen?« muss nicht nur mit den Gegebenheiten vor Ort, sondern vor allem mit Ihrer Markenidentität beantwortet werden. Und darum kümmern wir uns täglich – um außergewöhnliche Markenerlebnisse.



# Was uns vom Markt abhebt.



## **Qualitätssicherung**

Mit einem lückenlosen Qualitätsmanagement bieten wir echte Qualität made in Germany – überall auf der Welt.



## **Rundum-sorglos-Services**

Ob Lichtplanung, Montage oder Instandsetzung: Wir bieten ganzheitliche Services für eine andauernde Werterhaltung Ihrer Investition.

## **Eigene Produktentwicklung**

Um zurückhaltendes Design und die Technik von morgen, die in Leuchten für mehr Effizienz und Lichtleistung sorgt, kümmern sich bei uns zwei Instanzen: Das Product Design Center ist für Entwicklung sowie Design und unser VDE-zertifiziertes Lichtlabor für die Prüfung zuständig.



## **Zertifizierte Verfahren**

Unsere Prozesse sind national wie auch international zertifiziert. Und das spiegelt sich in einer ausnehmend hohen Kundenzufriedenheit wider.

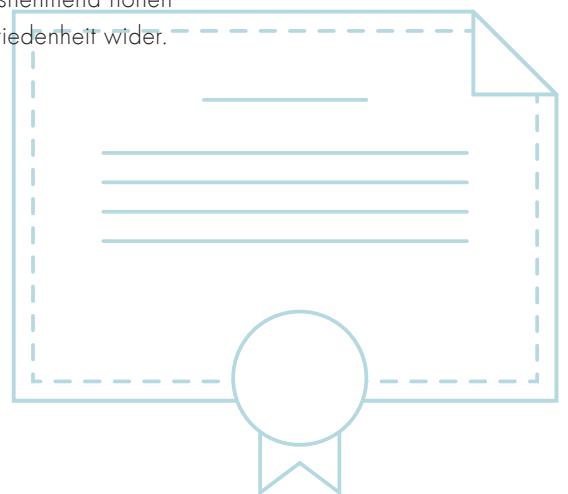



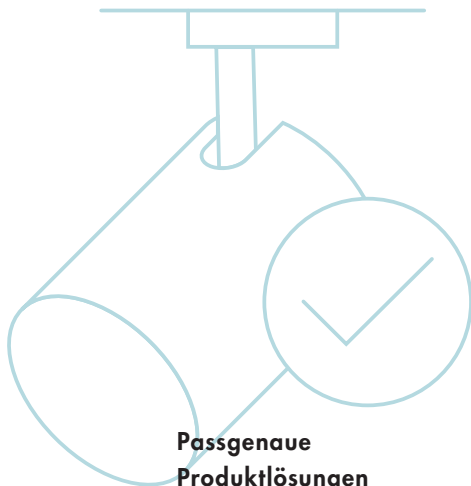

### **Passgenaue Produktlösungen**

In unserer Sonderkonstruktion fertigen wir Ihnen die Leuchte, die all Ihre Ansprüche zu 100 % erfüllt. Exklusiv zugeschnitten auf Ihre Ansprüche.

### **Maßgeschneiderte Lichtkonzepte**

Wir glauben, dass Standardlösungen lediglich Standard hervorbringen. In Ihrem Auftrag entwickeln unsere internationalen Lichtplanerinnen und Lichtplaner ein wirklich einmaliges Lichtkonzept.

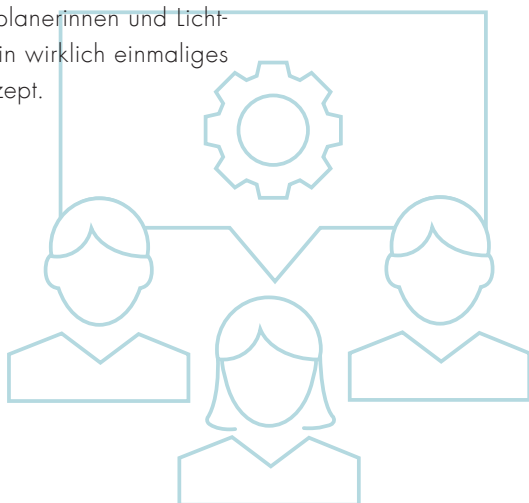

### **Mehr als 65 Jahre Erfahrung**

Verkaufsförderung mit Licht, spezialisiert auf den Einzelhandel: Das zeichnet uns seit 1955 aus. Und bis heute macht uns diese Expertise zu einem einzigartig leidenschaftlichen Partner.

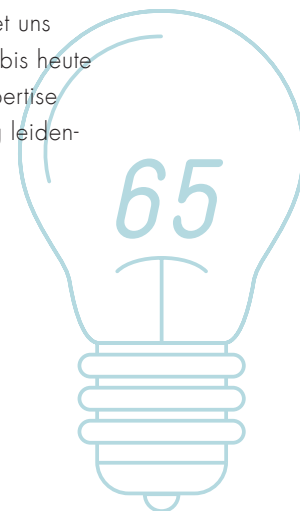

### **Hohe Energieeffizienz & neueste Technologien**

Gemeinsam mit unserer Kundschaft und unseren Zulieferbetrieben arbeiten wir an der Weiterentwicklung der Technik. Unsere Kundinnen und Kunden profitieren als Erste davon.



# Effizienz. Wir setzen auf verlässliche Werte.



Wir messen die Effizienz unserer Leuchten unter Normbedingungen. So erhalten Sie bei uns immer realistische Werte, die eine klare Aussage über die Wirtschaftlichkeit und den Verbrauch des Produkts zulassen. Und auf die Sie sich immer verlassen können. Unter diesen Bedingungen prüfen wir:

- 1 Messung des Systemlichtstroms\* und der elektrischen Systemleistung der Leuchte im thermisch gesättigten Zustand (Betriebstemperatur der LED von z. B. 80 °C)
- 2 Messung bei einer vorgeschriebenen Umgebungstemperatur von 25 °C
- 3 Messung des Systemlichtstroms und der Lichtverteilungskurve inkl. aller optischen Komponenten (Reflektor, Linsen oder Filter)

## Messsituation unter Normbedingungen

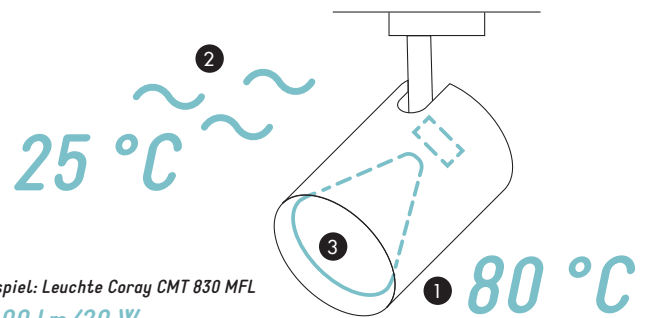

Beispiel: Leuchte Coray CMT 830 MFL  
3100 lm/29 W  
107 lm/W

## Unterschiedliche Bemessungsgrundlagen führen zu Angaben, die nicht vergleichbar sind.

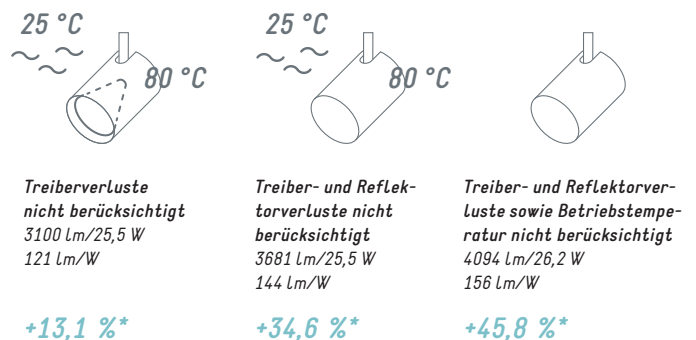

\* Systemlichtstrom ist die Menge Licht, die von der Leuchte im Betrieb abgegeben wird.

\* Vermintliche Effizienzsteigerungen gegenüber der Messsituation unter Normbedingungen.



Hinterfragen Sie vermeintlich zu hohe Effizienzunterschiede und achten Sie beim Kauf einer Leuchte auf eine normgerechte Angabe der Produktinformation.

Wie stellen Sie sicher, dass Sie die effizienteste Leuchte für Ihren Verkaufsraum auswählen? Als Maßstab für die Effizienzangabe einer LED-Leuchte gilt international die Norm IEC62722-2-1. Und an diese halten wir uns. Um die Effizienz einer Leuchte festzustellen, wird das Verhältnis des ausgestrahlten Lichts zu der Energieaufnahme gemessen. Je mehr Licht mit der eingespeisten Energie erzeugt wird, desto effizienter ist die Leuchte.

Unter diesen Bedingungen ermittelt unser hauseigenes Lichtlabor die Effizienz der Leuchten. Alle daraus resultierenden Messdaten sind vom VDE anerkannt. Nicht alle Leuchtenhersteller halten sich an eine normgerechte Angabe der Produktinformationen, daher gibt es auf dem Markt unterschiedliche Angaben zur Effizienz.

Hinterfragen Sie vermeintlich zu hohe Effizienzunterschiede und achten Sie beim Kauf einer Leuchte darauf, dass Werte normgerecht sind. Sie wünschen weitere Informationen?

Wir beraten Sie gern!

## Unser Beispiel von der ersten Seite zeigt, dass Leuchten nur dann Betriebs- und Energiekosten sparen, wenn die Prüfsituation nicht von den Realbedingungen abweicht

Bei Coray CMT 830 MFL erhalten wir einen Effizienzwert von 107 lm/W. Zum Vergleich:

- Messen wir, ohne dabei Treiberverluste zu berücksichtigen, erhalten wir 121 lm/W. Dies führt zu einer vermeintlichen Effizienzsteigerung von 13,1 Prozent
- Klammern wir neben den Treiberverlusten zusätzlich die Reflektorverluste aus, erzielen wir ein Plus von 34,6 Prozent
- Wenn wir diese Werte noch dazu mit einer kalten Betriebstemperatur kombinieren, erreichen wir einen Zuwachs von 45,8 Prozent im Vergleich zu unserem ermittelten Normwert



# Bundesförderung für effiziente Gebäude (BEG)

## **Energieersparnis und bis zu 20% staatliche Förderung für Ihre nachhaltige Beleuchtungslösung**

Die Umrüstung Ihrer Bestandsbeleuchtung auf moderne und effiziente LED-Technologie lohnt sich dreifach.

1. Einem besseren Käuferlebnis: Ansorg sichert die beste Wareninszenierung mit Licht
2. Energieeinsparung durch modernste Lichttechnik und intelligente Lichtplanung: Ansorg sichert mehr Licht mit weniger Leuchten
3. Staatlicher Förderung für noch mehr Wirtschaftlichkeit und schneller Kapitalrentabilität: Ansorg berät Sie umfassend und kompetent Eckdaten zur Bundesförderung für effiziente Gebäude (BEG)



- Bis zu 20% Direktzuschüsse für LED Beleuchtung in Bestandsgebäuden
- Förderfähig ist der komplette Leuchtentausch, erforderliche Nebenarbeiten und Komponenten sowie die Erstellung eines Beleuchtungskonzepts
- Lampen, die für den späteren Einbau oder für den Einbau in bestehende Bestandsleuchten vorgesehen sind, zum Beispiel Retrofit, Ersatzlampen, sind nicht förderfähig

## Leuchtenanforderungen

Systemlichtausbeute muss mindestens

- 120 lm/W bei LED Beleuchtungssystemen
- 140 lm/W bei LED Lichtbandleuchten betragen

Lichtstromerhalt muss mindestens folgende Werte erreichen:

- LED-Leuchten  $\geq 80\%$  (L80) bei 50.000 Betriebsstunden
- alle anderen Beleuchtungstypen größer oder gleich 90% bei 16.000 Betriebsstunden



Finden Sie gemeinsam mit Ansorg einen passenden Berater.

## Energieeffizienz-Experten

Bei der Beantragung ist die Einbindung eines Energieeffizienz-Experte notwendig. Finden Sie gemeinsam mit Ansorg einen passenden Berater.

Haben Sie Fragen zur BEG Förderung Ihrer geplanten Investition?

Wenden Sie sich an uns. Wir unterstützen Sie gerne bei der erfolgreichen Umsetzung Ihres Energieeffizienz-Programms mit effizienten Lichtlösungen.





100 % recyclingfähig,  
keine Verbundwerkstoffe,  
einfache Zerlegbarkeit.

# Nachhaltigkeit. Für Umwelt, Mensch und Natur.

## **Leitlinien der unternehmerischen Verantwortung**

Ansorg stellt sich der Verpflichtung zum Erhalt der Umwelt und zum schonenden Umgang mit den beschränkten Ressourcen bereits seit vielen Jahren und nimmt so seine Verantwortung gegenüber der Mit- und Nachwelt aktiv wahr. Die Einhaltung der Anforderungen aus dem Umweltrecht und die geforderte ständige Verbesserung der Umweltleistung sind für Ansorg keine lästigen Verpflichtungen, sondern Kernelemente des unternehmerischen Handelns. Eigentümer, geschäftsführende Gesellschafter sowie Mitarbeiterinnen und Mitarbeiter bekennen sich zu nachhaltigem Wirtschaften auf ökonomischer, ökologischer und sozialer Ebene.



## 1. Verantwortung

Als eigentümergeführtes Unternehmen ist Ansorg ein verlässlicher Partner. In der täglichen Arbeit schützen wir ehrliches Handeln und fördern umweltschonendes Verhalten.



## 2. Langlebigkeit

Ansorg stellt langlebige Produkte von höchster Qualität her. Dienstleistungsangebote in der Betriebsphase, wie z.B. Wartung und Reinigung, sichern einen hohen Wirkungsgrad der Leuchten und helfen dabei, die Nutzungs- und Lebensdauer zu verlängern.

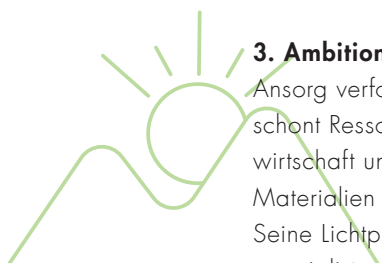

## 3. Ambition

Ansorg verfolgt aktuellste Entwicklungen, schont Ressourcen, fördert Kreislaufwirtschaft und setzt umweltfreundliche Materialien und Technologien ein. Seine Lichtplanungsspezialistinnen und -spezialisten optimieren die hocheffizienten Ansorg-Leuchten in ganzheitlichen Beleuchtungskonzepten im Hinblick auf Lichtqualität und Energiebilanz.

## 4. Menschen

Mit innovativer Lichtkompetenz und umweltorientierten Unternehmenswerten ist Ansorg für seine Kundinnen und Kunden wie auch für die Mitarbeiterinnen und Mitarbeiter ein Partner, der einen wesentlichen Beitrag zur Verbesserung der Umweltqualität und zur Reduzierung von CO<sub>2</sub> leistet.



## Umweltmanagementsystem und Verhaltenskodex

Ansorg stellt sich der Verpflichtung zum Erhalt der Umwelt und zum schonenden Umgang mit den beschränkten Ressourcen bereits seit vielen Jahren und nimmt so seine Verantwortung gegenüber der Mit- und Nachwelt aktiv wahr.

- Die Einhaltung der Anforderungen aus dem Umweltrecht und die geforderte ständige Verbesserung der Umweltleistung sind für Ansorg keine lästigen Verpflichtungen, sondern Kernelemente des unternehmerischen Handelns.
- ISO 14001 wurde 1996 erstmals veröffentlicht und legt als internationale Norm weltweit anerkannte Anforderungen an ein Umweltmanagementsystem fest. Ansorg konnte sich daraufhin bereits Ende der 1990er Jahre nach ISO 14001 zertifizieren lassen.
- Ansorg legt Wert auf Arbeitsumgebungen und -bedingungen, die inspirieren und eine hohe Produktivität ermöglichen. Gesunde und zukunftsweisende Arbeitsverhältnisse für alle Mitarbeiterinnen und Mitarbeiter sind das Ziel.



# Lizzy. Brillanz trifft Vielfalt.

**Lizzy ist unser Lichtmodul mit den vielen Gesichtern,  
das in jedes Store- und Beleuchtungskonzept passt**

Lizzy vereint anspruchsvolles und variantenreiches Design mit höchster Lichtqualität. Das hochflexible Lichtmodul kann mit allen gängigen E27-Lampenschirmen ausgestattet werden und verströmt gleichzeitig hochwertiges, flexibel anpassbares Retail-Licht, das sich perfekt in bestehende Beleuchtungskonzepte integriert.

- Abgestimmte Lichtqualität, -temperatur und -farbe im gesamten Store
- Mühelose und schnelle Montage
- Hohe Qualität in Licht und Design
- Energieeffizient
- Für die Nachrüstung geeignet





Wählen Sie Ihren perfekt passenden E27-Lampenschirm aus, Ansorg sorgt mit Lizzy für das beste Lichtergebnis.



Die Leuchte ersetzt das meist kraft- und wirkungslose Licht dekorativer Pendelleuchten durch professionelles LED-Licht höchster Güte und verbindet Interieur- und Lichtkonzept zu einem harmonischen Ganzen. Gelenkt durch moderne Linsensysteme ist eine durchgehend abgestimmte Lichtqualität, -temperatur und -farbe im gesamten Store gewährleistet.

## Anwendungsbereiche

Lizzy ist an jedem Ort im Store mühelos zu installieren und die Schirme sind auf E27-Basis spielend leicht und schnell austauschbar. Ihr LED-Modul lässt sich u. a. auch auf spezielles Sonderlicht wie Brillantweiß oder Natural Meat abstimmen. Damit eröffnet Lizzy den dekorativen Pendelleuchten völlig neue Anwendungsmöglichkeiten:

- Frische Lebensmittel und Kassen-Zonen
- Informationsschalter und Fahrzeugübergabe
- Esstische und Auslaufzonen
- Lounges und Bars
- Empfänge und flexible Büroflächen
- Highlightflächen



# Counter Light. Licht trifft Mensch.

**Produktvarianten:**  
als Ein- und Anbauleuchte erhältlich.

Die Kundschaft soll den Store-Besuch in bester Erinnerung behalten. Deshalb rücken wir mit Counter Light die Mitarbeiterinnen und Mitarbeiter ins richtige Licht. Denn neben freundlichem Auftreten und fachlichem Know-how sollte das Verkaufs- und Beratungspersonal auch durch die richtige Inszenierung überzeugen.



Counter Light sorgt für schattenfreie Gesichter, strahlende Augen und eine für das Gegenüber gut erkennbare Mimik. Das wirkt positiv und bleibt auch so in Erinnerung.

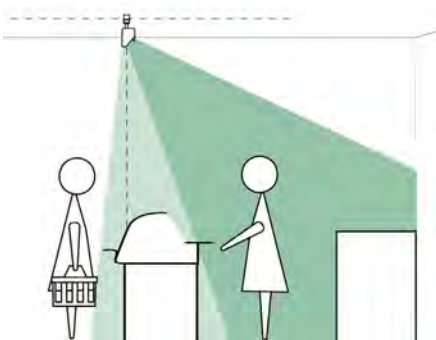

Bei der Ausleuchtung mit Counter Light liegt der Fokus auf der Ware und dem Bedienpersonal.

## Counter Light – macht Freundlichkeit einfach sichtbar

In vielen Stores liegt der Fokus von Beleuchtungskonzepten auf der Ware. Das Personal wird dabei vernachlässigt und unvorteilhaft inszeniert. Mit Counter Light lässt sich das freundliche Auftreten der Mitarbeiterinnen und Mitarbeiter geschickt verstärken. Der Mensch, als wesentlicher Teil des Kaufprozesses, wird wieder ins richtige Licht gerückt – ein Vorteil, den der Onlinehandel nicht bieten kann.

### Vorteile auf einen Blick:

- Lichttechnik LED
- Werkzeugloser Einbau in die Decke
- Dreh- und schwenkbar (360°/±10°)
- Farben: weiß, anthrazit, silber





# Lightfall. Einstellfreies Licht lässt Schaufenster erstrahlen.

In unserer modernen Welt wird alles schneller. Auch die Inszenierungen von Waren in Schaufenstern werden immer häufiger gewechselt, um den Kundinnen und Kunden möglichst oft neue Anreize zu bieten. Damit das zeitaufwendige Ausrichten der Beleuchtung einfacher wird, haben wir Lightfall entwickelt. Lightfall arbeitet fokussfrei und bringt dadurch immer das beste Licht auf die Produkte – klar und ausdrucksstark. Selbst unterschiedliche Waren auf beliebigen Positionen setzt Lightfall perfekt in Szene, und das ohne Anpassung des Lichts.

*Alle Produkte im besten Licht.  
Durch die Flexibilität von Lightfall.*



## Lightfall. Vorteile auf einen Blick:

Mit Lightfall hat Ansorg für den Einzelhandel ein ebenso mächtiges wie effizientes Beleuchtungswerkzeug geschaffen, das die verlockenden Verheißungen in den Schaufenstern brillant und ohne Aufwand in das beste Licht rückt:

- Kompakte, wartungsarme Schaufensterbeleuchtung
- Brillantes, fokusfreies Licht
- Schneller Wechsel des Visual Merchandising ohne Einbußen der Beleuchtungsqualität
- Modular aufgebaut passt sich Lightfall mit Montagehöhen von 2,5 bis 4 Metern und Längen zwischen 1,8 und 3,5 Metern an jede gängige Schaufenstergröße an
- Einfache Aufnahmemöglichkeiten für Hänge-, Decken- und Schienenleuchten
- Für Schaufenster mit und ohne Rückwand erhältlich

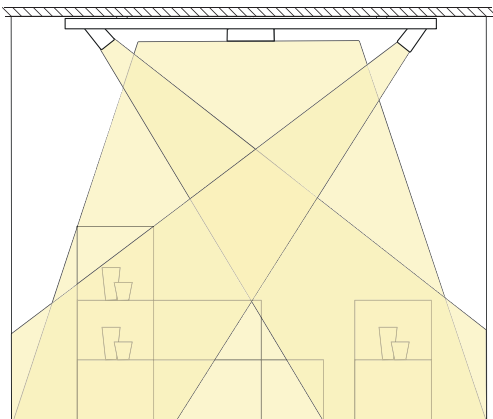

Ansorg Lightfall – kein Ausrichten oder Einstellen nötig.



## Die Umkleidekabine der Zukunft.

**Neues Konzept.**  
*Kurbelt Umsatz in Fashion-Stores an.*

Umkleiden sind das Alleinstellungsmerkmal des stationären Handels gegenüber Online-Angeboten. Die Umkleidekabine ist der intime Rückzugsort im Shoppingdschungel, in der die Kundschaft Privatsphäre und Ruhe findet, um gute Kaufentscheidungen zu treffen. Mit Youzon wird sie zu einem echten Erlebnisraum.



Optional lassen sich über Touchscreen individuelle Lichtszenarien passend zum Trageanlass der Kleiderauswahl einstellen.

**Ergebnisse einer repräsentativen Studie des Forschungsinstituts Innofact**

**92**

92 % der Kundschaft legt Wert darauf, Kleidungsstücke anzuprobieren, um zu sehen, ob sie passen.

**85**

85 % der Besucherinnen und Besucher wünschen sich ein angenehmes Licht und eine gute Ausleuchtung in der Kabine.

**40**

40 % verlassen die Fashion-Stores ganz ohne Kauf, weil ihnen die Umkleidekabinen nicht zusagen.

Was als Stärke des stationären Handels gedacht war, hat sich zu einem echten Verkaufshemmnis entwickelt – die Umkleidekabine. Gelänge es, allein aus den oben genannten 40 % der Besucherinnen und Besucher treue Kundinnen und Kunden zu machen, wäre das ein gewaltiges Umsatzplus. Mit sechs Lichtelementen hebt Youzon die Kundschaft auf seine ganz persönliche Bühne. Alle eingesetzten Leuchten verfügen über stufenlos regelbares Weißlicht und eine exzellente Farbwiedergabe.





## Beauty Dish. Arbeitslicht trifft Wohlfühllicht.

*Die Highlights: natürliche Ausleuchtung,  
perfekte Hautton-Wiedergabe sowie  
Blend- und Verschattungsfreiheit.*

### **Das Arbeitslicht der Make-up-Artists**

Kosmetische Leuchten haben einen gewichtigen Nachteil: Sie sind entweder reines Arbeitslicht oder bieten nur eine unzureichende Beleuchtung. Wir haben daraus eine Leuchte kreiert, die alle Anforderungen von Make-up-Artists und ihrer Kundschaft erfüllt.





Die zwei Ausführungen gewähren maximale Flexibilität und passen sich den Anforderungen ihrer Räumlichkeiten an.

## Kosmetikberatung im perfekten Licht

Teint, Hautstruktur, Anlass: Bei Make-up-Artists geht es um Nuancen. Und genau diese Nuancen macht der Beauty Dish farbgetreu sichtbar. Mit seinem speziell für die kosmetische Beratung entwickelten LED-Modul und dem parabolähnlichen Reflektor sorgt die Leuchte für ein klares Licht mit hoher Strukturwiedergabe. Und gleichzeitig für zufriedene Kundinnen und Kunden.

## Arbeitslicht & Wohlfühllicht

Der Beauty Dish bietet Make-up-Artists eine perfekte und authentische Ausleuchtung der Kundschaft. Gleichzeitig setzt er die Kundin oder den Kunden ohne Blendung, mit indirektem Licht, ansprechend in Szene und sorgt so für eine Wohlfühlatmosphäre.

## Gutes Licht steigert den Verkauf

Wer sich wohlfühlt – sowohl vor dem Spiegel als auch nach der Behandlung – kommt nicht nur gerne wieder, sondern ist auch bereit, öfter und mehr Geld auszugeben.

## Qualitätsleuchten von Ansorg

Seit über 60 Jahren entwickeln wir qualitativ hochwertige, professionelle Leuchten, ausschließlich für Einzelhandels- und Dienstleistungsunternehmen. Eben von Profis für Profis. Mit dem Beauty Dish setzen wir diese Tradition fort.

# Produkte auf einen Blick

## Anbauleuchten

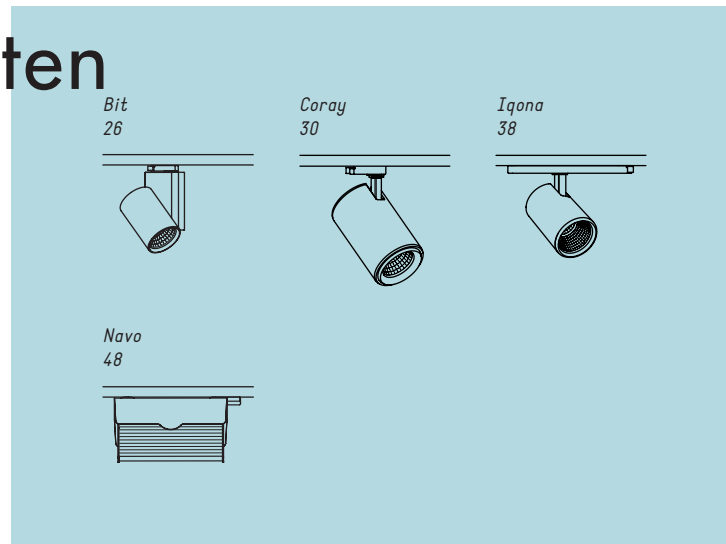

## Einbauleuchten

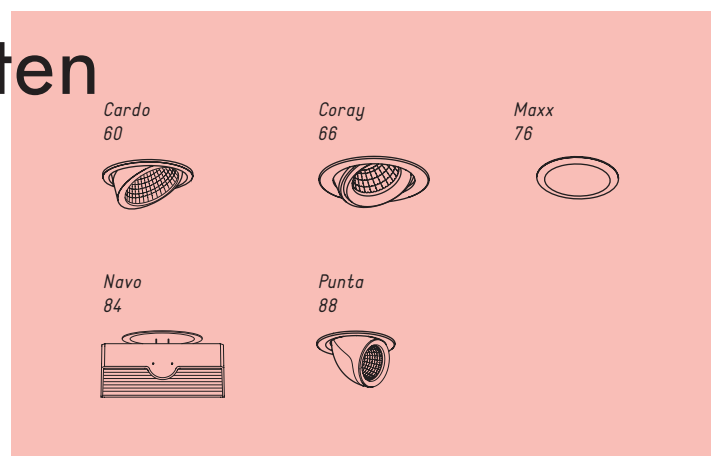

## Pendelleuchten

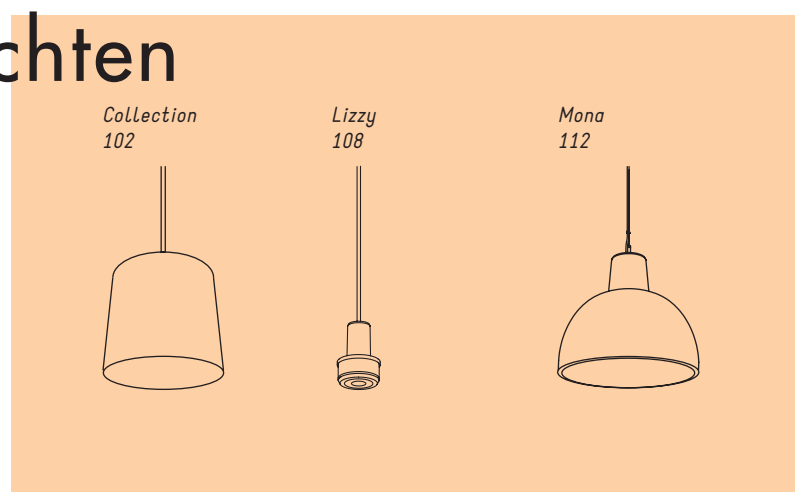

# Lineare Systeme

*Floatline*  
118

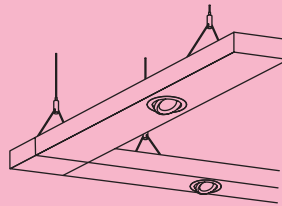

*Lightstripe*  
124



*Shyn*  
136

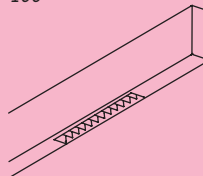

*Simpless*  
142

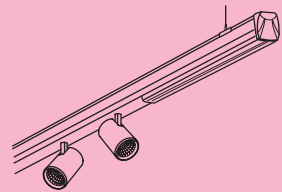

# Special Solutions

*Counter Light*  
150

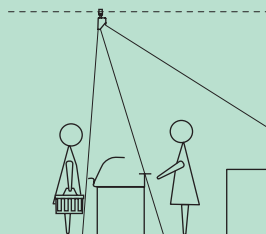

*Lightfall*  
154

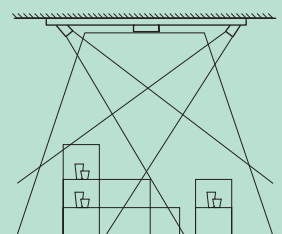

# Zubehör

*Stromschiene*  
158

# Anbau- leuchten

*Anbauleuchten*

*Bit*  
26

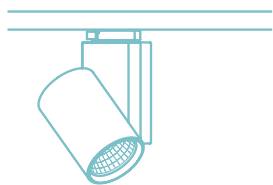

*Coray*  
30

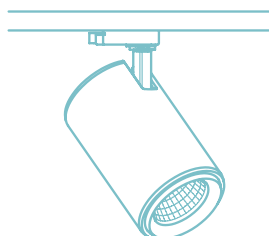

*Iqona*  
38

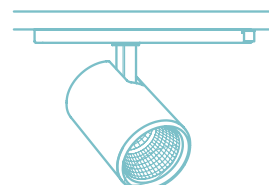

*Navo*  
48

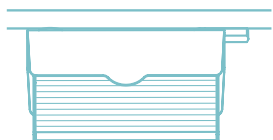

Anbauleuchten

# Bit





- Großer Schwenkradius für die Beleuchtung von Hochdekorationen
- Besonders wirtschaftlicher Strahler
- Neutrale, zurückhaltende Formensprache

# Bit BMT



100 % recyclingfähig,  
keine Verbundwerkstoffe,  
einfache Zerlegbarkeit.



- Lichttechnik LED
- Werkzeuglose Befestigung mit Adapter für 3-Phasen-Stromschiene oder Deckenmontage über Punktauslass
- Boden- und Wandmontage nicht zulässig
- Dreh- und schwenkbar (360°/120°)
- Inklusive Reflektor SSP, SP, MFL, FL, VWFL oder VWFL
- Inklusive Versorgungseinheit
- DALI oder INspire-Lichtsteuerung auf Anfrage
- Farben: weiß, anthrazit

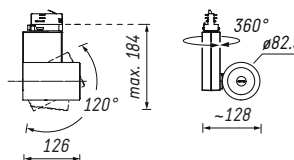

	Leistungsstufe										
	19W		23W		27W		31W		35W		
	Lichtstrom [lm]	System Effizienz [lm/W]	Lichtstrom [lm]	System Effizienz [lm/W]	Lichtstrom [lm]	System Effizienz [lm/W]	Lichtstrom [lm]	System Effizienz [lm/W]	Lichtstrom [lm]	System Effizienz [lm/W]	
<b>CRI</b>	830	2415	128	2841	125	3249	120	3632	117	4003	114
<b>Lichtfarbe</b>	840	2536	134	2983	131	3410	126	3814	123	4202	119
	927	1967	104	2314	101	2646	98	2958	95	3260	93
	N27	1466	77	1720	74	1960	72	2185	69	2401	67
	930	2069	109	2434	107	2783	103	3112	100	3430	97
	940	2175	115	2558	112	2924	108	3270	105	3604	102
	<i>Brilliant</i> <i>[930=Best color/ Best White]</i>	1981	105	2326	102	2651	99	2952	96	3241	92
	<i>Meat</i>	-	-	-	-	-	-	-	-	-	-
	<i>NMeat</i>	-	-	-	-	-	-	-	-	1531	42

**Lichttechnische Werte**

Maximal mögliche, optional erhältliche Anschlussleistung: 38 W.

Gemäß IEC 62722-1 weichen die angegebenen Bemessungswerte des Gesamtlichtstroms und der elektrischen Leistung nicht um mehr als 10 % ab.

Die Werte gelten für die Leuchte mit MFL-Reflektor, bei den Reflektoren SSP/SP/FL/WFL/VWFL können die Werte +/- 5 % abweichen.

Die Angaben zu den lichttechnischen Werten beziehen sich auf die gesamte Leuchte. Dies ist ein Beispiel für eine Systemauslegung.

Es gibt weitere Möglichkeiten die Leuchte zu bestücken – zu diesen optionalen Ausführungen wenden Sie sich bitte an [info@ansorg.de](mailto:info@ansorg.de).



## Anbauleuchten Bit BMT

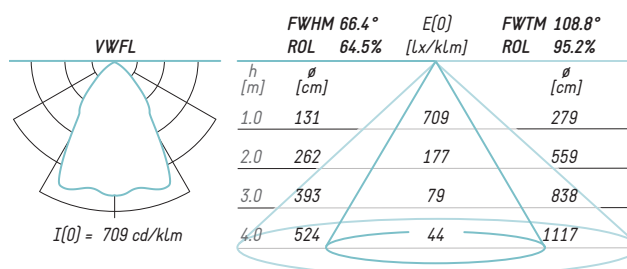
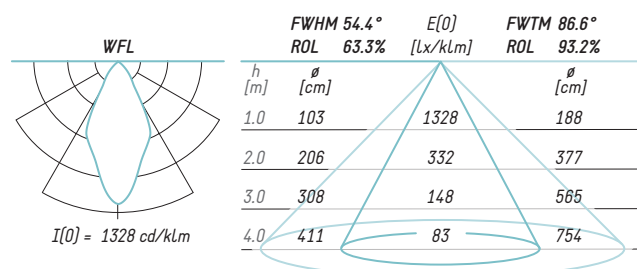
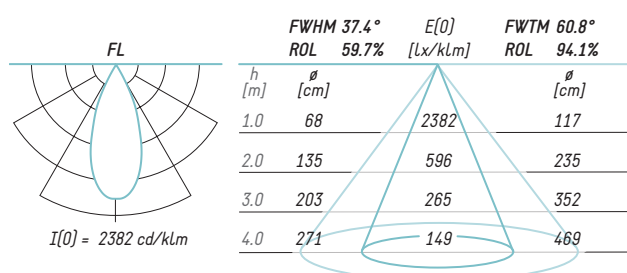
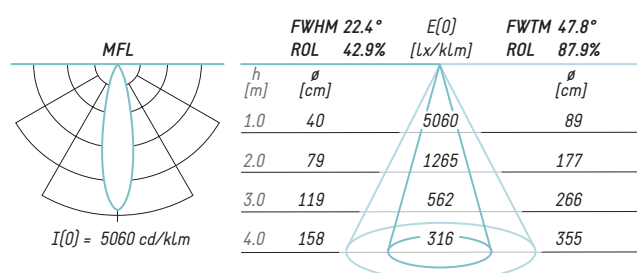
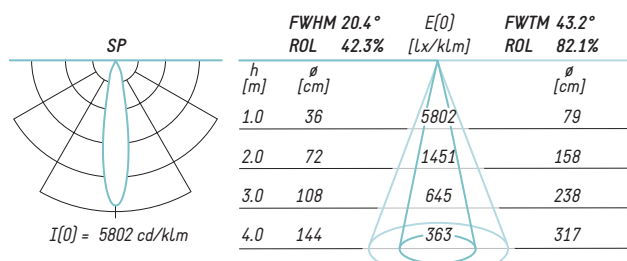
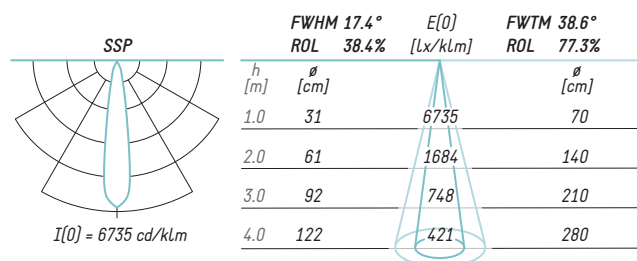

### Lichttechnische Informationen

Informationen	Werte
Anschlussdaten	220-240 V, 50/60 Hz (110-277 V auf Anfrage)
Gewicht	ca. 0,8 kg
Farbtoleranz	3SDCM (MacAdam)
Lichtstromerhalt	L80/B10 = 50.000h, Ta 25 °C
Ausfallrate	C0/B10 = 50.000h, Ta 25 °C
Photobiologische Sicherheit	RG1
Anzahl pro Sicherungsautomat B 16A	25
Schutzklasse	2
Schutzart	IP20
Prüfzeichen	ENEC / CB / EAC

### Optionales Zubehör

Produkt	Variante
Wechselreflektor	SSP, SP, MFL, FL, WFL, VWFL
Gläser	Schutzglas
	EnergyVision (entspiegelt)
	Albarino (Streuglas)
Filter	Rillenglas (für ovale Lichtabbildung)
	UV-Filter
Blendschutz	Moodfilter
	Wabenraster, schwarz schräger Tubus

Anbauleuchten

# Coray



- Universelle Einsatzmöglichkeiten dank kompakter Bauform und schlankem Design
- Brillante Lichtqualität durch facettierte 3D-Reflektoren und dank Linsentechnologie punktgenaues Licht
- Mehrfache LED- sowie Reflektor-Konfigurationen bieten hohe Flexibilität in der Lichtgestaltung

Weitere Produktvarianten:  
Einbauleuchten Seite 66



# Coray CLT



100 % recyclingfähig,  
keine Verbundwerkstoffe,  
einfache Zerlegbarkeit.



- Lichttechnik LED
- Werkzeuglose Befestigung mit Adapter für 3-Phasen-Stromschiene oder Deckenmontage über Punktauslass
- Boden- und Wandmontage nicht zulässig
- Dreh- und schwenkbar (360°/90°)
- Inklusive Reflektor SSP, SP, MFL, FL oder WFL
- Inklusive Versorgungseinheit
- DALI oder INspire-Lichtsteuerung auf Anfrage
- Farben: weiß, anthrazit, silber

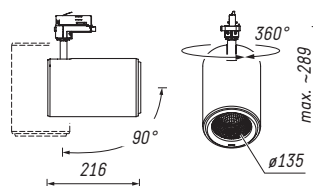

	Leistungsstufe						
	30W		34W		40W		
	Lichtstrom [lm]	System Effizienz [lm/W]	Lichtstrom [lm]	System Effizienz [lm/W]	Lichtstrom [lm]	System Effizienz [lm/W]	
<b>CRI</b>	830	3989	133	4417	129	5029	125
<b>Lichtfarbe</b>	840	4200	140	4651	136	5086	127
	927	3250	108	3599	105	4097	102
	N27	2388	79	2633	77	2976	74
	930	3433	114	3802	111	4328	108
	940	3599	120	3985	117	4536	113
<i>Brilliant</i> <i>[930=Best color/ Best White]</i>		3251	108	3586	105	4052	101
<i>Meat</i>		1922	64	-	-	2374	59
<i>NMeat</i>		1529	51	-	-	1904	47

**Lichttechnische Werte**

Maximal mögliche, optional erhältliche Anschlussleistung: 48 W.

Gemäß IEC 62722-1 weichen die angegebenen Bemessungswerte des Gesamtlichtstroms und der elektrischen Leistung nicht um mehr als 10 % ab.

Die Werte gelten für die Leuchte mit MFL-Reflektor, bei den Reflektoren SSP/SP/FL/WFL können die Werte +/- 5 % abweichen.

Die Angaben zu den lichttechnischen Werten beziehen sich auf die gesamte Leuchte. Dies ist ein Beispiel für eine Systemauslegung.

Es gibt weitere Möglichkeiten die Leuchte zu bestücken – zu diesen optionalen Ausführungen wenden Sie sich bitte an [info@ansorg.de](mailto:info@ansorg.de).

## Anbauleuchten Coray CLT

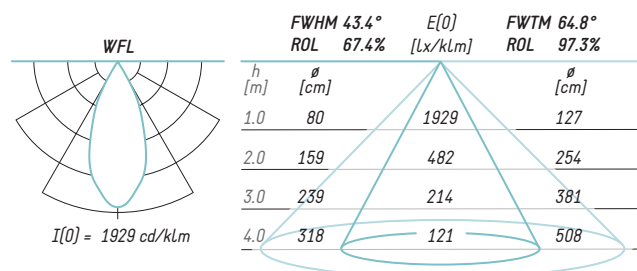
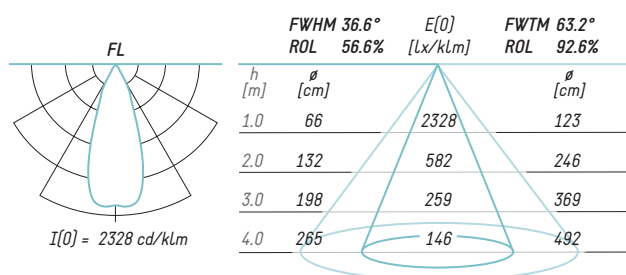
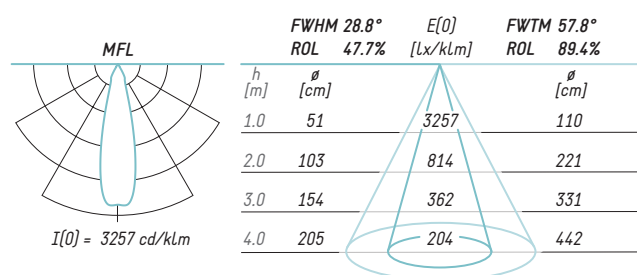
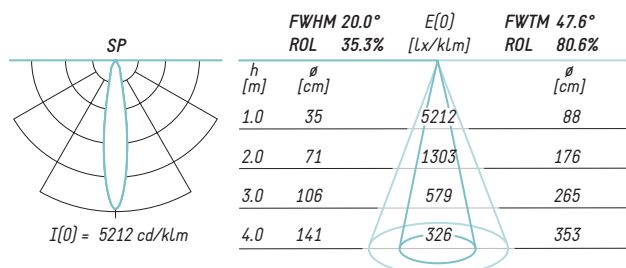
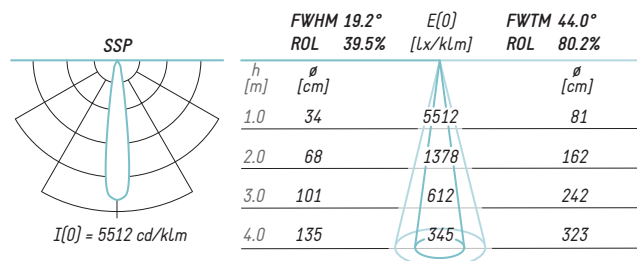

### Lichttechnische Informationen

Informationen	Werte
Anschlussdaten	220-240 V, 50/60 Hz (110-277 V auf Anfrage)
Gewicht	ca. 2,1 kg
Farbtoleranz	3SDCM (MacAdam)
Lichtstromerhalt	L80/B10 = 50.000h, Ta 25 °C
Ausfallrate	C0/B10 = 50.000h, Ta 25 °C
Photobiologische Sicherheit	RG1
Anzahl pro Sicherungsautomat B 16A	25
Schutzklasse	1
Schutzart	IP20
Prüfzeichen	ENEC / CB / EAC

### Optionales Zubehör

Produkt	Variante
Wechselreflektor	SSP, SP, MFL, FL, WFL
Gläser	Schutzglas
	EnergyVision (entspiegelt)
	Albarino (Streuglas)
Filter	Rillenglas (für ovale Lichtabbildung)
	UV-Filter
	Moodfilter

# Coray CXS



100 % recyclingfähig,  
keine Verbundwerkstoffe,  
einfache Zerlegbarkeit.



- Lichttechnik LED
- Werkzeuglose Befestigung mit Adapter für 48V-Stromschiene
- Boden- und Wandmontage nicht zulässig
- Dreh- und schwenkbar (360°/90°)
- Inklusive Kollimator SSP, SP oder MFL
- Exklusive Versorgungseinheit
- Farben: weiß, anthrazit

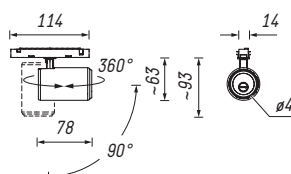

		Leistungsstufe	
		9W	
Lichttechnische Werte	CRI Lichtfarbe	Lichtstrom [lm]	System Effizienz [lm/W]
	830	600	67
	840	600	67
	927	500	56
	930	500	56

Maximal mögliche, optional erhältliche Anschlussleistung: 9 W.  
 Gemäß IEC 62722-1 weichen die angegebenen Bemessungswerte des Gesamtlichtstroms und der elektrischen Leistung nicht um mehr als 10 % ab.  
 Die Angaben zu den lichttechnischen Werten beziehen sich auf die gesamte Leuchte. Dies ist ein Beispiel für eine Systemauslegung.  
 Es gibt weitere Möglichkeiten die Leuchte zu bestücken – zu diesen optionalen Ausführungen wenden Sie sich bitte an [info@ansorg.de](mailto:info@ansorg.de).

## Anbauleuchten Coray CXS

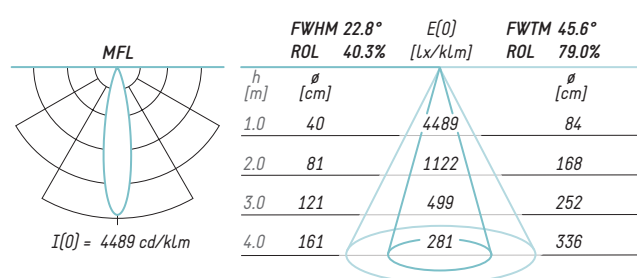
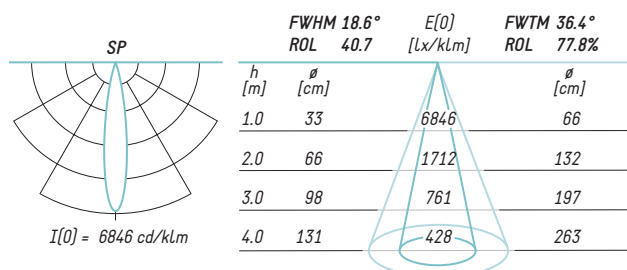
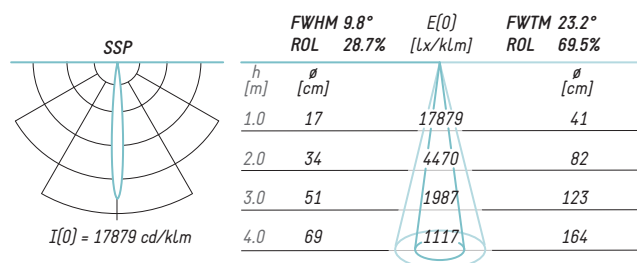

### Lichttechnische Informationen

Informationen	Werte
Anschlussdaten	48 V/DC; 9 W
Gewicht	ca. 0,2 kg
Farbtoleranz	3SDCM (MacAdam)
Lichtstromerhalt	L80/B10 = 50.000h, Ta 25 °C
Ausfallrate	C0/B10 = 50.000h, Ta 25 °C
Photobiologische Sicherheit	RG2
Anzahl pro Sicherungsautomat B 16A	-
Schutzklasse	3
Schutzart	IP20
Prüfzeichen	ENEC / CB / EAC

### Optionales Zubehör

Produkt	Variante
Wechselkollimator	SSP, SP, MFL
Stromschiene	48 V
Betriebsgerät	prim. 220-240V, 50/60 Hz, sek. 48 V DC/70 W
	prim. 220-240V, 50/60 Hz, sek. 48 V DC/150 W

# Coray CXT



100 % recyclingfähig,  
keine Verbundwerkstoffe,  
einfache Zerlegbarkeit.



- Lichttechnik LED
- Werkzeuglose Befestigung mit Adapter für 3-Phasen-Stromschiene
- Boden- und Wandmontage nicht zulässig
- Dreh- und schwenkbar (360°/90°)
- Inklusive Kollimator SSP, SP oder MFL
- Farben: weiß, anthrazit

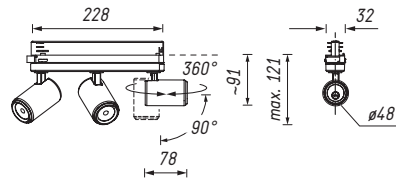

		Leistungsstufe	
		27W	
Lichttechnische Werte	CRI Lichtfarbe	Lichtstrom [lm]	System Effizienz [lm/W]
	830	1800	67
	840	1800	67
	927	1500	56
	930	1500	56

Maximal mögliche, optional erhältliche Anschlussleistung: 27 W.  
Gemäß IEC 62722-1 weichen die angegebenen Bemessungswerte des Gesamtlichtstroms und der elektrischen Leistung nicht um mehr als 10 % ab.  
Die Angaben zu den lichttechnischen Werten beziehen sich auf die gesamte Leuchte. Dies ist ein Beispiel für eine Systemauslegung.  
Es gibt weitere Möglichkeiten die Leuchte zu bestücken – zu diesen optionalen Ausführungen wenden Sie sich bitte an [info@ansorg.de](mailto:info@ansorg.de).



## Anbauleuchten Coray CXT

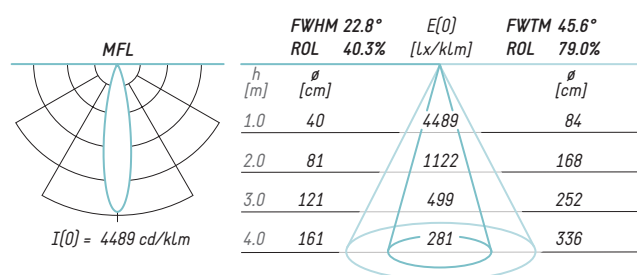
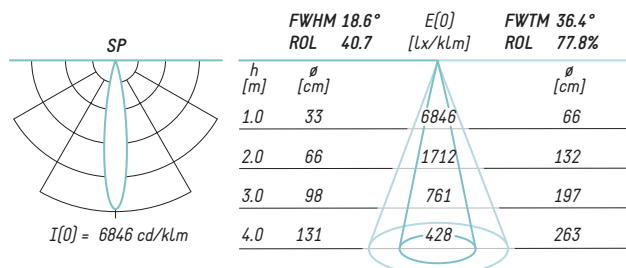
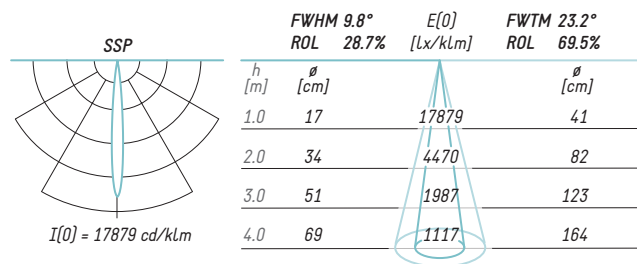

### Lichttechnische Informationen

Informationen	Werte
Anschlussdaten	220-240 V, 50/60 Hz
Gewicht	ca. 0,8 kg
Farbtoleranz	3SDCM (MacAdam)
Lichtstromerhalt	L80/B10 = 50.000h, Ta 25 °C
Ausfallrate	C0/B10 = 50.000h, Ta 25 °C
Photobiologische Sicherheit	RG2
Anzahl pro Sicherungsautomat B 16A	50
Schutzklasse	2
Schutzart	IP20
Prüfzeichen	ENEC / CB / EAC

### Optionales Zubehör

Produkt	Variante
Wechselkollimator	SSP, SP, MFL

Anbauleuchten

# Iqona





- Hohe Leistung und kompakte Form dank effizientem Temperaturmanagement
- Großer Schwenkradius für die Beleuchtung von Hochdekoration
- Schnelle Anpassungen der Ausstrahlcharakteristik vom engen Spot bis zu flutender Lichtverteilung
- Linse jederzeit einfach nachrüstbar, für maximale Flexibilität

# Iqona ILM



100 % recyclingfähig,  
keine Verbundwerkstoffe,  
einfache Zerlegbarkeit.



- Lichttechnik LED
- Werkzeuglose Befestigung mit Adapter für 3-Phasen-Stromschiene
- Boden- und Wandmontage nicht zulässig
- Dreh- und schwenkbar (360°/110°)
- Inklusive Reflektor SSP, SP, MFL, FL, WFL
- Inklusive Versorgungseinheit
- Farben: weiß, anthrazit

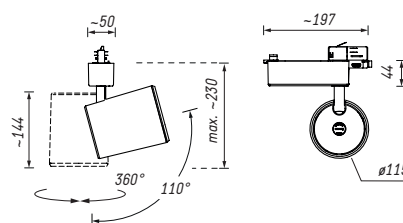

	Leistungsstufe					
	30W		34W		40W	
	Lichtstrom [lm]	System Effizienz [lm/W]	Lichtstrom [lm]	System Effizienz [lm/W]	Lichtstrom [lm]	System Effizienz [lm/W]
<b>CRI</b>						
<b>Lichtfarbe</b>						
830	3989	133	4417	129	5029	125
840	4200	140	4651	136	5295	127
927	3250	108	3599	105	4097	102
N27	2388	79	2633	77	2976	74
930	3433	114	3802	111	4328	108
940	3599	120	3985	117	4536	113
<i>Brilliant</i> <i>[930=Best color/ Best White]</i>	3251	108	3586	105	4052	101
<i>Meat</i>	1922	64	-	-	2374	59
<i>NMeat</i>	1529	51	-	-	1904	47

**Lichttechnische Werte**

Maximal mögliche, optional erhältliche Anschlussleistung: 48 W.

Gemäß IEC 62722-1 weichen die angegebenen Bemessungswerte des Gesamtlichtstroms und der elektrischen Leistung nicht um mehr als 10 % ab.

Die Werte gelten für die Leuchte mit MFL-Reflektor, bei den Reflektoren SSP/SP/FL/WFL können die Werte +/- 5 % abweichen.

Die Angaben zu den lichttechnischen Werten beziehen sich auf die gesamte Leuchte. Dies ist ein Beispiel für eine Systemauslegung.

Es gibt weitere Möglichkeiten die Leuchte zu bestücken – zu diesen optionalen Ausführungen wenden Sie sich bitte an info@ansorg.de.

## Anbauleuchten Iqona ILM

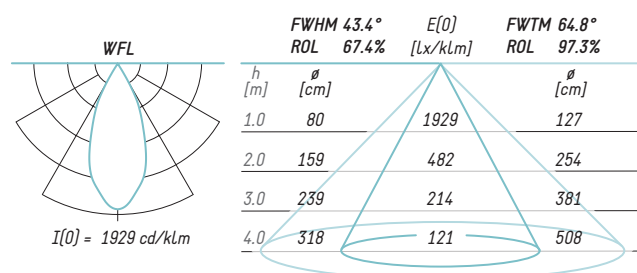
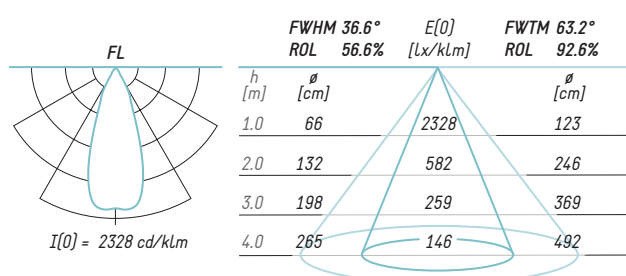
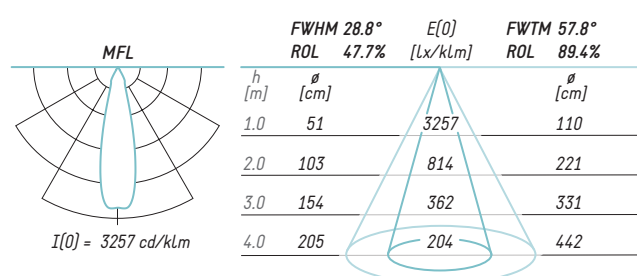
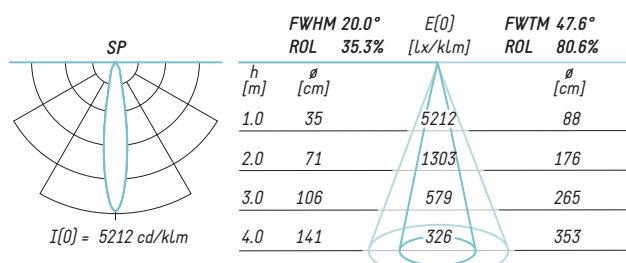
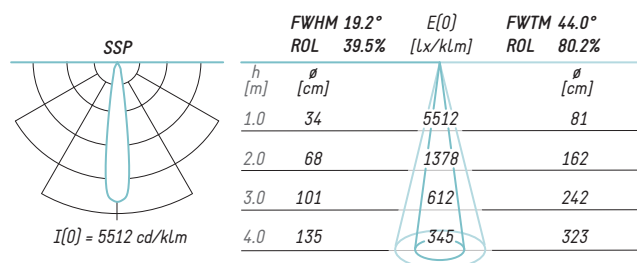

### Lichttechnische Informationen

Informationen	Werte
Anschlussdaten	220-240 V, 50/60 Hz (110-277 V auf Anfrage)
Gewicht	ca. 1,1 kg
Farbtoleranz	3SDCM (MacAdam)
Lichtstromerhalt	L80/B10 = 50.000h, Ta 25 °C
Ausfallrate	C0/B10 = 50.000h, Ta 25 °C
Photobiologische Sicherheit	RG1
Anzahl pro Sicherungsautomat B 16A	25
Schutzklasse	1
Schutzart	IP20
Prüfzeichen	ENEC / CB

# Iqona ILT



100 % recyclingfähig,  
keine Verbundwerkstoffe,  
einfache Zerlegbarkeit.



- Lichttechnik LED
- Werkzeuglose Befestigung mit Adapter für 3-Phasen-Stromschiene (Global, Eutrac oder Stucchi)
- Boden- und Wandmontage nicht zulässig
- Dreh- und schwenkbar (360°/110°)
- Inklusive Reflektor SSP, SP, MFL, FL, WFL
- Inklusive Versorgungseinheit
- DALI-Lichtsteuerung auf Anfrage (nicht möglich mit Eutrac-Stromschiene)
- Farben: weiß, anthrazit

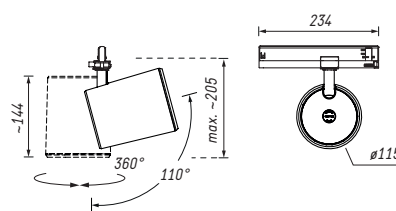

	Leistungsstufe					
	30W		34W		40W	
	Lichtstrom [lm]	System Effizienz [lm/W]	Lichtstrom [lm]	System Effizienz [lm/W]	Lichtstrom [lm]	System Effizienz [lm/W]
<b>CRI</b>						
<b>Lichtfarbe</b>						
830	3989	133	4417	129	5029	125
840	4200	140	4651	136	5295	132
927	3250	108	3599	105	4097	102
N27	2388	79	2633	77	2976	74
930	3433	114	3802	111	4328	108
940	3599	120	3985	117	4536	113
<i>Brilliant</i> <i>[930=Best color/ Best White]</i>	3251	108	3586	105	4052	101
<i>Meat</i>	1922	64	-	-	2374	59
<i>NMeat</i>	1529	51	-	-	1904	47

**Lichttechnische Werte**

Maximal mögliche, optional erhältliche Anschlussleistung: 40 W.

Gemäß IEC 62722-1 weichen die angegebenen Bemessungswerte des Gesamtlichtstroms und der elektrischen Leistung nicht um mehr als 10 % ab.

Die Werte gelten für die Leuchte mit MFL-Reflektor, bei den Reflektoren SSP/SP/FL/WFL können die Werte +/- 5 % abweichen.

Die Angaben zu den lichttechnischen Werten beziehen sich auf die gesamte Leuchte. Dies ist ein Beispiel für eine Systemauslegung.

Es gibt weitere Möglichkeiten die Leuchte zu bestücken – zu diesen optionalen Ausführungen wenden Sie sich bitte an [info@ansorg.de](mailto:info@ansorg.de).



## Anbauleuchten Iqona ILT

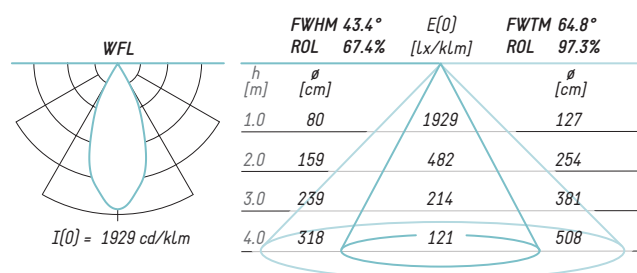
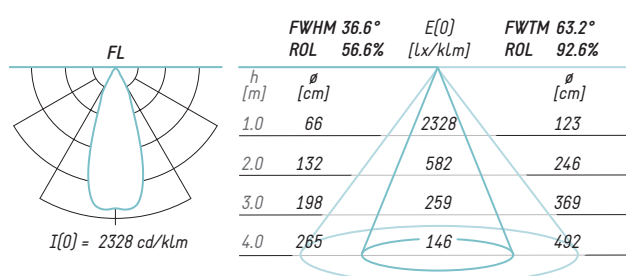
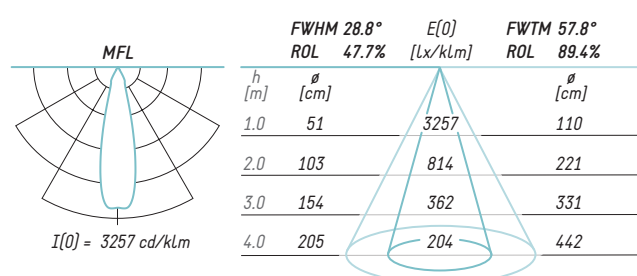
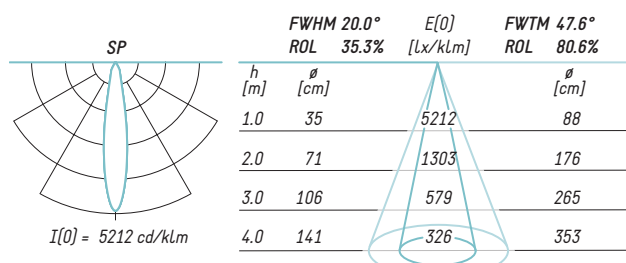
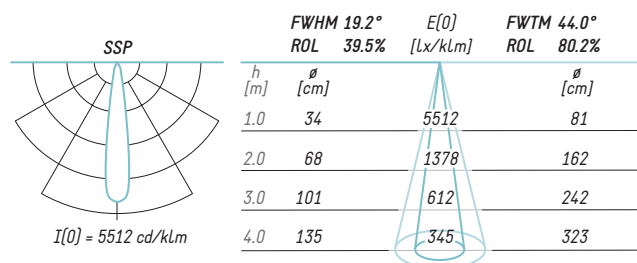

### Lichttechnische Informationen

Informationen	Werte
Anschlussdaten	220-240 V, 50/60 Hz (110-277 V auf Anfrage)
Gewicht	ca. 0,9 kg
Farbtoleranz	3SDCM (MacAdam)
Lichtstromerhalt	L80/B10 = 50.000h, Ta 25 °C
Ausfallrate	C0/B10 = 50.000h, Ta 25 °C
Photobiologische Sicherheit	RG1
Anzahl pro Sicherungsautomat B 16A	50
Schutzklasse	2
Schutzart	IP20
Prüfzeichen	ENEC / CB

# Iqona IMM



100 % recyclingfähig,  
keine Verbundwerkstoffe,  
einfache Zerlegbarkeit.



Ausführung mit Reflektor



Ausführung mit Linse

- Lichttechnik LED
- Werkzeuglose Befestigung mit Adapter für 3-Phasen-Stromschiene
- Boden- und Wandmontage nicht zulässig
- Dreh- und schwenkbar (360°/110°)
- Inklusive Reflektor SSP, SP, MFL, FL, WFL, VWFL oder mit Linseneinsatz fokussierbar von SP bis FL
- Inklusive Versorgungseinheit
- Farben: weiß, anthrazit

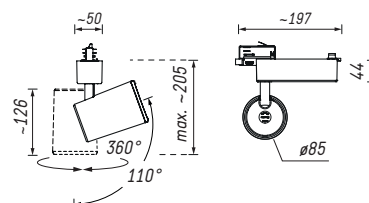

	Leistungsstufe									
	19W		23W		27W		31W		35W	
CRI Lichtfarbe	Lichtstrom	System Effizienz	Lichtstrom	System Effizienz	Lichtstrom	System Effizienz	Lichtstrom	System Effizienz	Lichtstrom	System Effizienz
	[lm]	[lm/W]	[lm]	[lm/W]	[lm]	[lm/W]	[lm]	[lm/W]	[lm]	[lm/W]
830	2415	128	2841	125	3249	120	3632	117	4003	114
840	2536	134	2983	131	3410	126	3814	123	4202	119
927	1967	104	2314	101	2646	98	2958	95	3260	93
N27	1466	77	1720	74	1960	72	2185	69	2401	67
930	2069	109	2434	107	2783	103	3112	100	3430	97
940	2175	115	2558	112	2924	108	3270	105	3604	102
Brilliant [930=Best color/ Best White]	1981	105	2326	102	2651	99	2952	96	3241	92
Meat	-	-	-	-	-	-	-	-	-	-
NMeat	-	-	-	-	-	-	-	-	1531	42

Lichttechnische Werte

Maximal mögliche, optional erhältliche Anschlussleistung: 38 W.

Gemäß IEC 62722-1 weichen die angegebenen Bemessungswerte des Gesamtlichtstroms und der elektrischen Leistung nicht um mehr als 10 % ab.

Die Werte gelten für die Leuchte mit MFL-Reflektor, bei den Reflektoren SSP/SP/FL/WFL/VWFL können die Werte +/- 5 % abweichen.

Die Angaben zu den lichttechnischen Werten beziehen sich auf die gesamte Leuchte. Dies ist ein Beispiel für eine Systemauslegung.

Es gibt weitere Möglichkeiten die Leuchte zu bestücken – zu diesen optionalen Ausführungen wenden Sie sich bitte an info@ansorg.de.

## Anbauleuchten Iqona IMM

### Lichtverteilung mit Reflektor

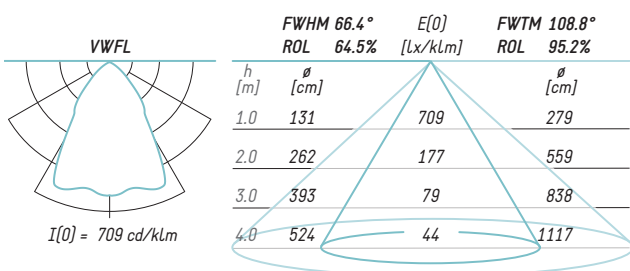
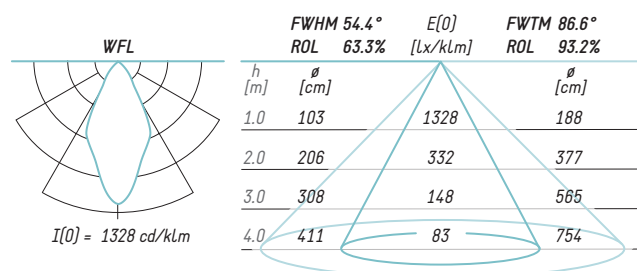
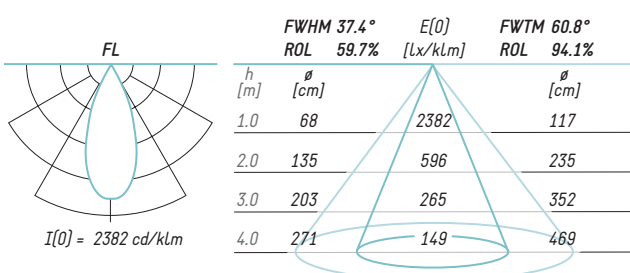
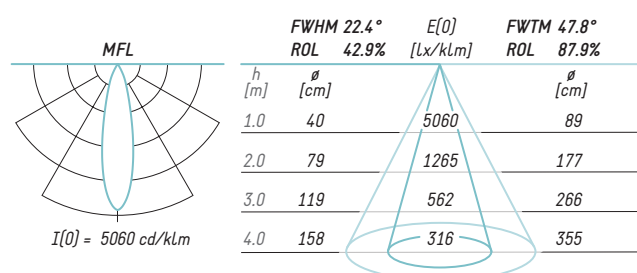
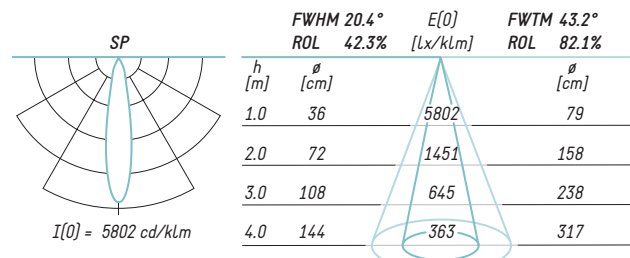
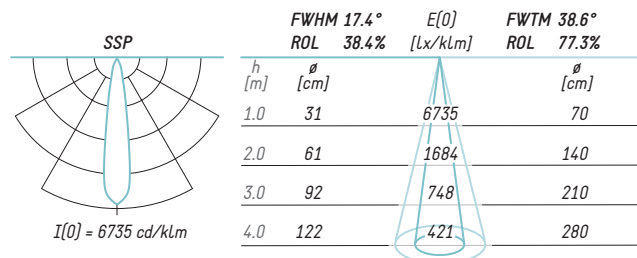

### Lichtverteilung mit Linse, zwischen SP und FL stufenlos fokussierbar

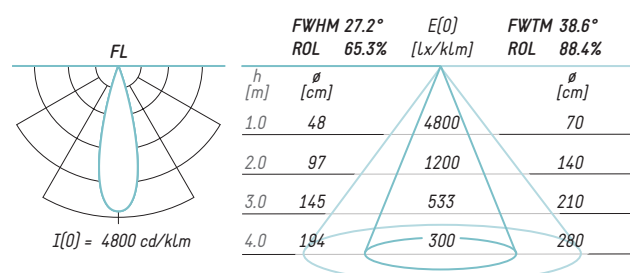
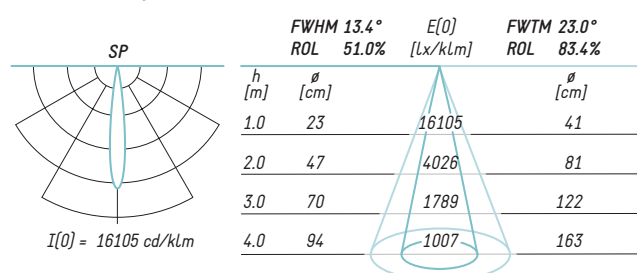

### Lichttechnische Informationen

Informationen	Werte
Anschlussdaten	220-240 V, 50/60 Hz (110-277 V auf Anfrage)
Gewicht	ca. 0,9 kg
Farbtoleranz	3SDCM (MacAdam)
Lichtstromerhalt	L80/B10 = 50.000h, Ta 25 °C
Ausfallrate	C0/B10 = 50.000h, Ta 25 °C
Photobiologische Sicherheit	RG1
Anzahl pro Sicherungsautomat B 16A	25
Schutzklasse	1
Schutzart	IP20
Prüfzeichen	ENEC / CB

# Iqona IMT



100 % recyclingfähig,  
keine Verbundwerkstoffe,  
einfache Zerlegbarkeit.



Ausführung mit Reflektor



Ausführung mit Linse

- Lichttechnik LED
- Werkzeuglose Befestigung mit Adapter für 3-Phasen-Stromschiene (Global, Eutrac oder Stucchi)
- Boden- und Wandmontage nicht zulässig
- Dreh- und schwenkbar (360°/110°)
- Inklusive Reflektor SSP, SP, MFL, FL, WFL, VWFL oder mit Linseneinsatz fokussierbar von SP bis FL
- Inklusive Versorgungseinheit
- DALI-Lichtsteuerung auf Anfrage (nicht möglich mit Eutrac-Stromschiene)
- Farben: weiß, anthrazit

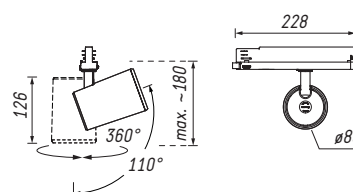

	Leistungsstufe									
	19W		23W		27W		31W		35W	
CRI Lichtfarbe	Lichtstrom	System Effizienz	Lichtstrom	System Effizienz	Lichtstrom	System Effizienz	Lichtstrom	System Effizienz	Lichtstrom	System Effizienz
	[lm]	[lm/W]	[lm]	[lm/W]	[lm]	[lm/W]	[lm]	[lm/W]	[lm]	[lm/W]
830	2415	128	2841	125	3249	120	3632	117	4003	114
840	2536	134	2983	131	3410	126	3814	123	4202	119
927	1967	104	2314	101	2646	98	2958	95	3260	93
N27	1466	77	1720	74	1960	72	2185	69	2401	67
930	2069	109	2434	107	2783	103	3112	100	3430	97
940	2175	115	2558	112	2924	108	3270	105	3604	102
Brilliant [930=Best color/ Best White]	1981	105	2326	102	2651	99	2952	96	3241	92
Meat	-	-	-	-	-	-	-	-	-	-
NMeat	-	-	-	-	-	-	-	-	1531	42

**Lichttechnische Werte**

Maximal mögliche, optional erhältliche Anschlussleistung: 38 W.  
 Gemäß IEC 62722-1 weichen die angegebenen Bemessungswerte des Gesamtlichtstroms und der elektrischen Leistung nicht um mehr als 10 % ab.  
 Die Werte gelten für die Leuchte mit MFL-Reflektor, bei den Reflektoren SSP/SP/FL/WFL/VWFL können die Werte +/- 5 % abweichen.  
 Die Angaben zu den lichttechnischen Werten beziehen sich auf die gesamte Leuchte. Dies ist ein Beispiel für eine Systemauslegung.  
 Es gibt weitere Möglichkeiten die Leuchte zu bestücken – zu diesen optionalen Ausführungen wenden Sie sich bitte an info@ansorg.de.

## Anbauleuchten Iqona IMT

### Lichtverteilung mit Reflektor

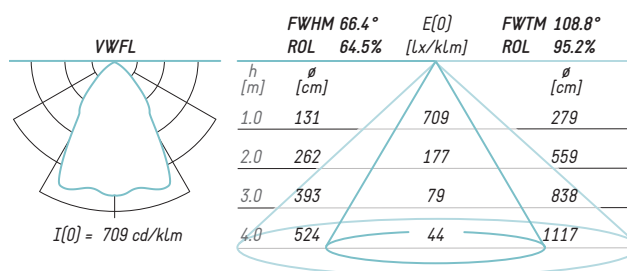
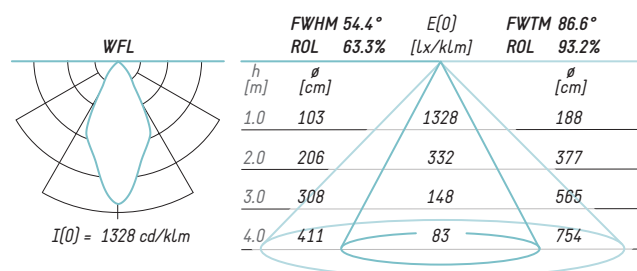
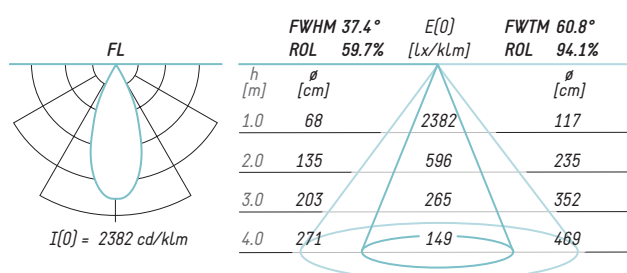
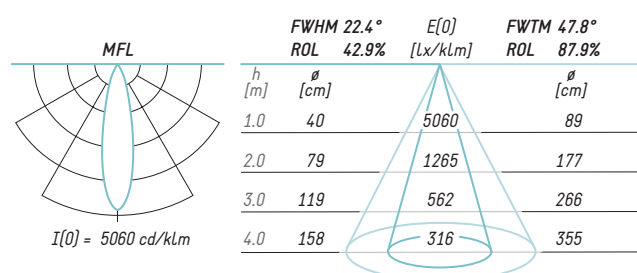
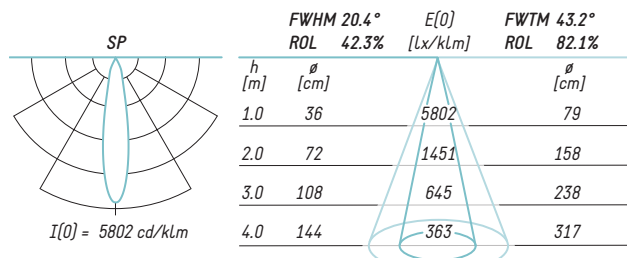
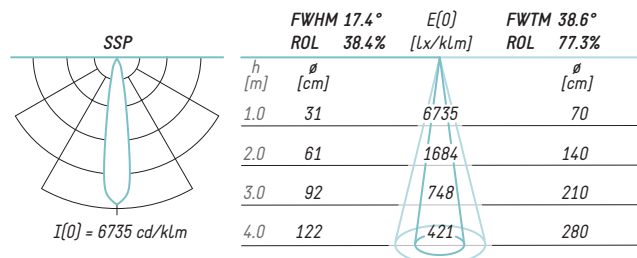

### Lichtverteilung mit Linse, fokussierbar zwischen SP und FL

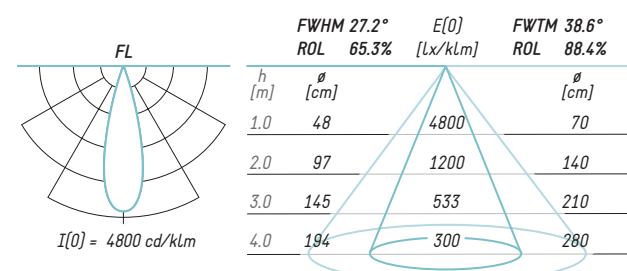
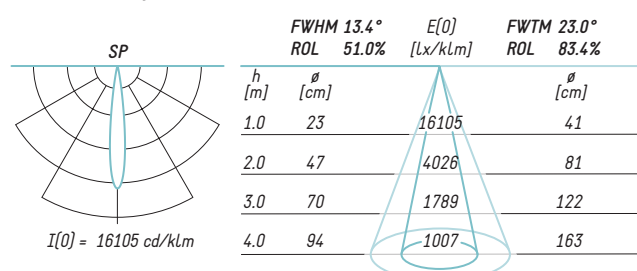

### Lichttechnische Informationen

Informationen	Werte
Anschlussdaten	220-240 V, 50/60 Hz (110-277 V auf Anfrage)
Gewicht	ca. 0,8 kg
Farbtoleranz	3SDCM (MacAdam)
Lichtstromerhalt	L80/B10 = 50.000h, Ta 25 °C
Ausfallrate	C0/B10 = 50.000h, Ta 25 °C
Photobiologische Sicherheit	RG1
Anzahl pro Sicherungsautomat B 16A	50
Schutzklasse	2
Schutzart	IP20
Prüfzeichen	ENEC / CB

Anbauleuchten

# Navo





- Ausgezeichnete, effiziente und brillante Gangzonenbeleuchtung
- Lebendige und wertige Ausleuchtung der Waren
- Perfekte Entblendung durch indirekte Lichtlenkung
- Flexibel bei Veränderungen der Ladengestaltung durch vielseitiges Zubehör

Weitere Produktvarianten:  
Einbauleuchten Seite 84



# Navo NMT



100 % recyclingfähig,  
keine Verbundwerkstoffe,  
einfache Zerlegbarkeit.



- Lichttechnik LED
- Werkzeuglose Befestigung mit Adapter für 3-Phasen-Stromschiene (Global, Eutrac oder Stucchi)
- Boden- und Wandmontage nicht zulässig
- Dreh- und schwenkbar (360°/±10°)
- Inklusive Reflektor DF-NB oder WW
- Inklusive Versorgungseinheit
- DALI-Lichtsteuerung auf Anfrage (nicht möglich mit Eutrac-Stromschiene)
- Farben: weiß, anthrazit, silber

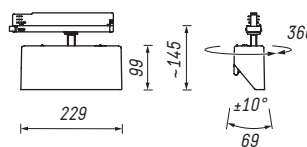

	Leistungsstufe								
	27W		31W		35W		40W		
	Lichtstrom [lm]	System Effizienz [lm/W]	Lichtstrom [lm]	System Effizienz [lm/W]	Lichtstrom [lm]	System Effizienz [lm/W]	Lichtstrom [lm]	System Effizienz [lm/W]	
<b>CRI</b>	830	3444	128	3851	124	4244	121	4795	115
<b>Lichtfarbe</b>	840	3616	134	4044	130	4455	127	5034	121
	927	2805	104	3136	101	3457	98	3905	94
	N27	2079	76	2316	74	2546	71	2862	68
	930	2951	109	3299	106	3636	103	4108	99
	940	3100	115	3467	112	3988	113	4316	104
	Brilliant [930=Best color/ Best White]	2811	104	3130	101	3436	98	3858	93
	Meat	-	-	-	-	-	-	-	-
	NMeat	-	-	-	-	-	-	-	-

**Lichttechnische Werte**

Maximal mögliche, optional erhältliche Anschlussleistung: 41 W.

Gemäß IEC 62722-1 weichen die angegebenen Bemessungswerte des Gesamtlichtstroms und der elektrischen Leistung nicht um mehr als 10 % ab.

Die Werte gelten für die Leuchte mit NB-DF-Reflektor, bei dem Reflektor WW können die Werte +/- 5 % abweichen.

Die Angaben zu den lichttechnischen Werten beziehen sich auf die gesamte Leuchte. Dies ist ein Beispiel für eine Systemauslegung.

Es gibt weitere Möglichkeiten die Leuchte zu bestücken – zu diesen optionalen Ausführungen wenden Sie sich bitte an info@ansorg.de.

## Anbauleuchten Navo NMT

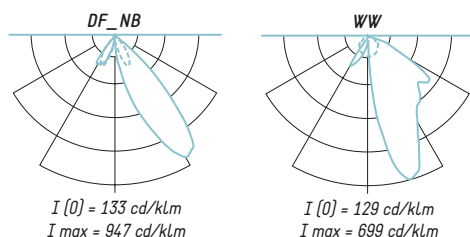

### Planungshinweis

#### DF-NB

bevorzugte Stromschienehöhe  
2,70 m

Abstand der Leuchten

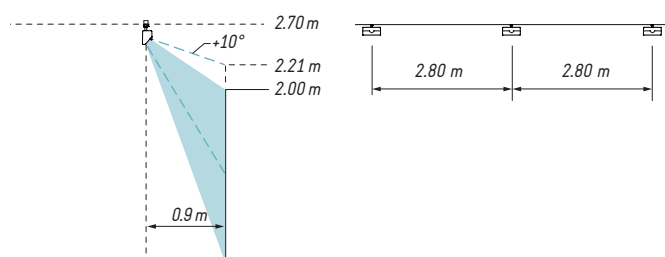

#### WW

bevorzugte Stromschienehöhe  
3,20 m

Abstand der Leuchten

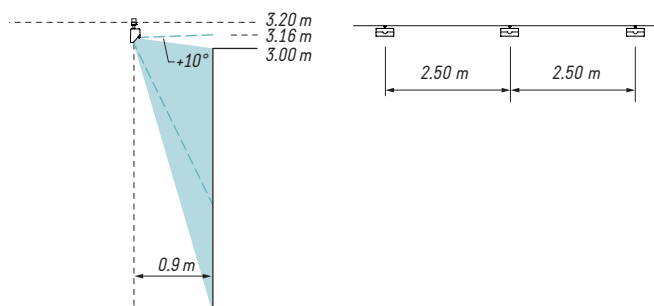

### Lichttechnische Informationen

Informationen	Werte
Anschlussdaten	220-240 V, 50/60 Hz (110-277 V auf Anfrage)
Gewicht	ca. 0,8 kg
Farbtoleranz	3SDCM (MacAdam)
Lichtstromerhalt	L80/B10 = 50.000h, Ta 25 °C
Ausfallrate	C0/B10 = 50.000h, Ta 25 °C
Photobiologische Sicherheit	RG1
Anzahl pro Sicherungsautomat B 16A	50
Schutzklasse	2
Schutzart	IP20
Prüfzeichen	ENEC / CB / EAC

# Navo NSK\_DF



100 % recyclingfähig,  
keine Verbundwerkstoffe,  
einfache Zerlegbarkeit.

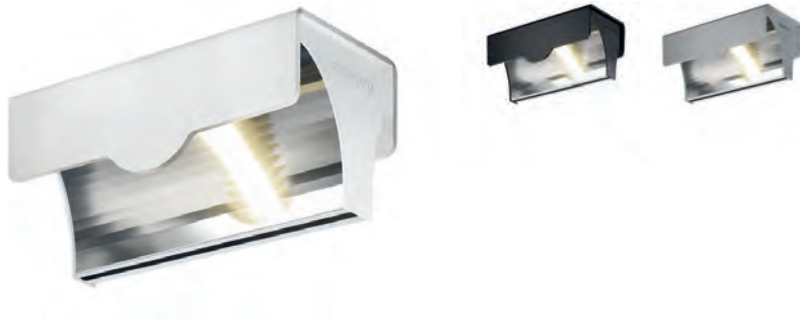

- Lichttechnik LED
- Richtfluter
- Werkzeuglose Befestigung mit Adapter für 3-Phasen-Stromschiene
- Boden- und Wandmontage nicht zulässig
- Adapter drehbar (180°)
- Inklusive Reflektor DF-NB oder DF-NX
- Wechselbare Reflektoren
- Inklusive Versorgungseinheit
- DALI-Lichtsteuerung auf Anfrage
- Farben: weiß, anthrazit, silber

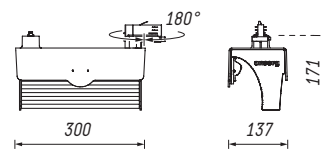

	Leistungsstufe			
	26W		34W	
	Lichtstrom [lm]	System Effizienz [lm/W]	Lichtstrom [lm]	System Effizienz [lm/W]
<b>CRI</b>				
<b>Lichtfarbe</b>				
830	3842	146	4781	140
840	4045	154	5034	147
927	3130	119	3896	114
N27	-	-	-	-
930	3306	126	4115	120
940	-	-	-	-
Brilliant (930=Best color/ Best White)	-	-	-	-
Meat	-	-	-	-
NMeat	-	-	-	-

**Lichttechnische Werte**

Maximal mögliche, optional erhältliche Anschlussleistung: 34 W.

Gemäß IEC 62722-1 weichen die angegebenen Bemessungswerte des Gesamtlichtstroms und der elektrischen Leistung nicht um mehr als 10 % ab. Die Angaben zu den lichttechnischen Werten beziehen sich auf die gesamte Leuchte. Dies ist ein Beispiel für eine Systemauslegung.

Es gibt weitere Möglichkeiten die Leuchte zu bestücken – zu diesen optionalen Ausführungen wenden Sie sich bitte an [info@ansorg.de](mailto:info@ansorg.de).

## Anbauleuchten Navo NSK\_DF

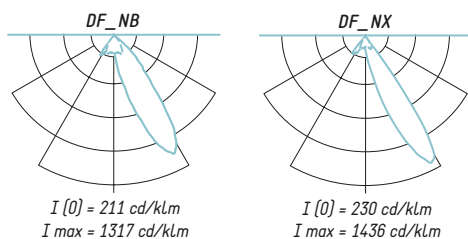

### Planungshinweis

#### DF-NB

bevorzugte Stromschienehöhe  
3,00 m

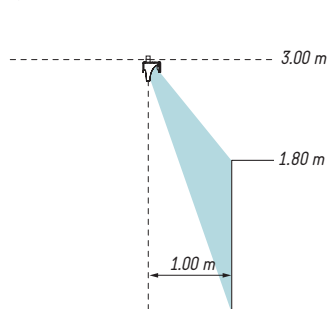

#### DF-NX

bevorzugte Stromschienehöhe  
3,30 m

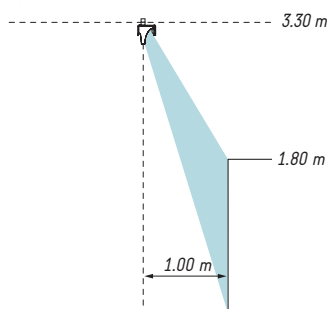

	Informationen	Werte
<b>Lichttechnische Informationen</b>	Anschlussdaten	220-240 V, 50/60 Hz (110-277 V auf Anfrage)
	Gewicht	ca. 1,6 kg
	Farbtoleranz	3SDCM (MacAdam)
	Lichtstromerhalt	L80/B10 = 50.000h, Ta 25 °C
	Ausfallrate	C0/B10 = 50.000h, Ta 25 °C
	Photobiologische Sicherheit	RG1
	Anzahl pro Sicherungsautomat B 16A	25
	Schutzklasse	1
	Schutzart	IP20
	Prüfzeichen	ENEC / CB / EAC
<b>Optionales Zubehör</b>	Produkt	Variante
	Wechselreflektorset (1x Reflektor/1x Lamelle)	DF-NB, DF-NX
	Endlamellenreflektorset zur seitlichen Entblendung (1 Paar rechts/links)	für Reflektor DF-NB, für Reflektor DF-NX
	Gläser	Schutzglas

# Navo NSK\_DDF



100 % recyclingfähig,  
keine Verbundwerkstoffe,  
einfache Zerlegbarkeit.



- Lichttechnik LED
- Doppelrichtfluter
- Werkzeuglose Befestigung mit Adapter für 3-Phasen-Stromschiene
- Boden- und Wandmontage nicht zulässig
- Dreh- und schwenkbar (180°)
- Inklusive Reflektor DDF-NB oder DDF-NX
- Wechselbare Reflektoren
- Inklusive Versorgungseinheit
- DALI-Lichtsteuerung auf Anfrage
- Farben: weiß, anthrazit, silber

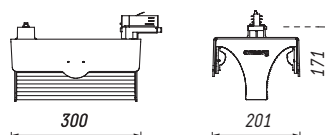

	Leistungsstufe			
	52W		68W	
	Lichtstrom [lm]	System Effizienz [lm/W]	Lichtstrom [lm]	System Effizienz [lm/W]
<b>CRI</b>				
<b>Lichtfarbe</b>				
830	7684	146	9562	140
840	8090	154	10068	147
927	6260	119	7791	114
N27	-	-	-	-
930	6613	126	8230	120
940	-	-	-	-
Brilliant [930-Best color/ Best White]	-	-	-	-
Meat	-	-	-	-
NMeat	-	-	-	-

**Lichttechnische Werte**

Maximal mögliche, optional erhältliche Anschlussleistung: 68 W.

Gemäß IEC 62722-1 weichen die angegebenen Bemessungswerte des Gesamtlichtstroms und der elektrischen Leistung nicht um mehr als 10 % ab. Die Angaben zu den lichttechnischen Werten beziehen sich auf die gesamte Leuchte. Dies ist ein Beispiel für eine Systemauslegung.

Es gibt weitere Möglichkeiten die Leuchte zu bestücken – zu diesen optionalen Ausführungen wenden Sie sich bitte an [info@ansorg.de](mailto:info@ansorg.de).

## Anbauleuchten Navo NSK\_DDF

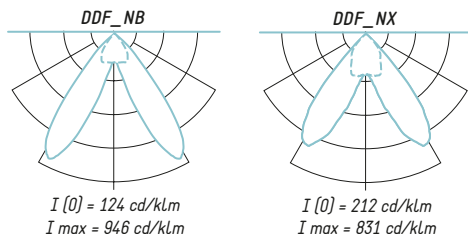

### Planungshinweis

#### DDF-NB

bevorzugte Stromschienehöhe  
3,00 m

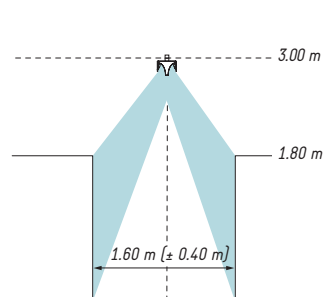

#### DDF-NX

bevorzugte Stromschienehöhe  
3,30 m

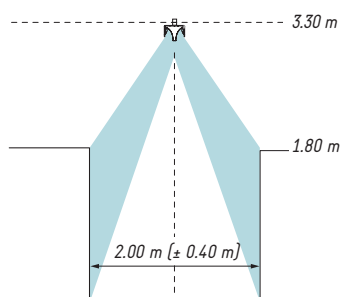

Andere Gangbreiten  
auf Anfrage

	Informationen	Werte
<b>Lichttechnische Informationen</b>	Anschlussdaten	220-240 V, 50/60 Hz (110-277 V auf Anfrage)
	Gewicht	ca. 2,2 kg
	Farbtoleranz	3SDCM (MacAdam)
	Lichtstromerhalt	L80/B10 = 50.000h, Ta 25 °C
	Ausfallrate	C0/B10 = 50.000h, Ta 25 °C
	Photobiologische Sicherheit	RG1
	Anzahl pro Sicherungsautomat B 16A	12
	Schutzklasse	1
	Schutzart	IP20
	Prüfzeichen	ENEC / CB / EAC
<b>Optionales Zubehör</b>	Produkt	Variante
	Wechselreflektorset (1x Reflektor/1x Lamelle)	DDF-NB, DDF-NX
	Endlamellenreflektorset zur seitlichen Entblendung (1 Paar rechts/links)	für Reflektor DDF-NB, für Reflektor DDF-NX
	Gläser	Schutzglas (1 Paar)

# Navo NSW



100 % recyclingfähig,  
keine Verbundwerkstoffe,  
einfache Zerlegbarkeit.

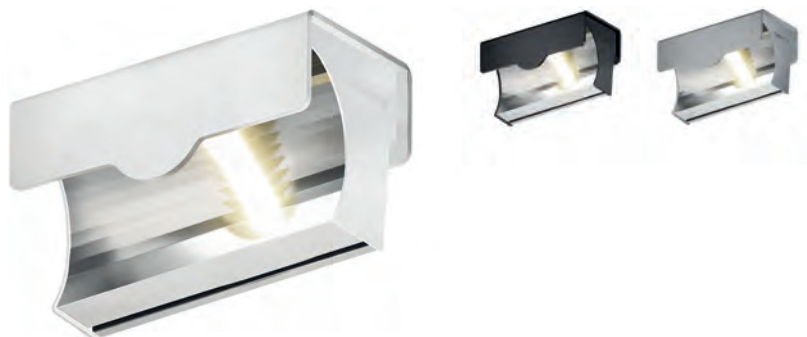

- Lichttechnik LED
- Wallwasher
- Werkzeuglose Befestigung mit Adapter für 3-Phasen-Stromschiene
- Boden- und Wandmontage nicht zulässig
- Adapter drehbar (180°)
- Inklusive Reflektor WW
- Inklusive Versorgungseinheit
- DALI-Lichtsteuerung auf Anfrage
- Farben: weiß, anthrazit, silber

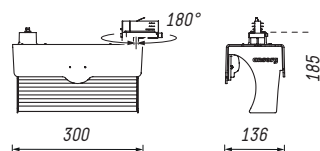

## Lichttechnische Werte

	Leistungsstufe			
	26W		34W	
<i>CRI</i>	<i>Lichtstrom</i>	<i>System Effizienz</i>	<i>Lichtstrom</i>	<i>System Effizienz</i>
<i>Lichtfarbe</i>	[lm]	[lm/W]	[lm]	[lm/W]
830	3967	151	4937	144
840	4177	159	5198	152
927	3232	123	4022	118
N27	-	-	-	-
930	3415	130	4249	124
940	3579	137	4454	130
<i>Brilliant</i> <i>[930=Best color/ Best White]</i>	3243	124	4008	117
<i>Meat</i>	-	-	2365	69
<i>NMeat</i>	-	-	1884	55

Maximal mögliche, optional erhältliche Anschlussleistung: 34 W.

Gemäß IEC 62722-1 weichen die angegebenen Bemessungswerte des Gesamtlichtstroms und der elektrischen Leistung nicht um mehr als 10 % ab. Die Angaben zu den lichttechnischen Werten beziehen sich auf die gesamte Leuchte. Dies ist ein Beispiel für eine Systemauslegung.

Es gibt weitere Möglichkeiten die Leuchte zu bestücken – zu diesen optionalen Ausführungen wenden Sie sich bitte an [info@ansorg.de](mailto:info@ansorg.de).



## Anbauleuchten Navo NSW

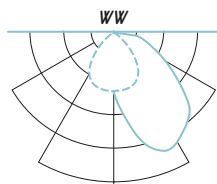

$I(0) = 275 \text{ cd/klm}$   
 $I_{max} = 860 \text{ cd/klm}$

## Planungshinweis

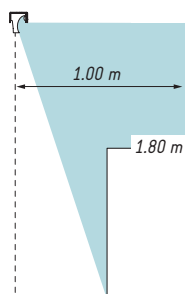

### Lichttechnische Informationen

Informationen	Werte
Anschlussdaten	220-240 V, 50/60 Hz (110-277 V auf Anfrage)
Gewicht	ca. 2,1 kg
Farbtoleranz	3SDCM (MacAdam)
Lichtstromerhalt	L80/B10 = 50.000h, Ta 25 °C
Ausfallrate	CO/B10 = 50.000h, Ta 25 °C
Photobiologische Sicherheit	RG1
Anzahl pro Sicherungsautomat B 16A	25
Schutzklasse	1
Schutzart	IP20
Prüfzeichen	ENEC / CB / EAC

# Einbau- leuchten

*Einbauleuchten*

*Cardo*  
60

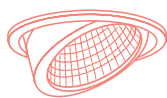

*Coray*  
66

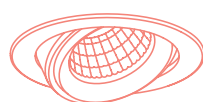

*Maxx*  
76



*Navo*  
84

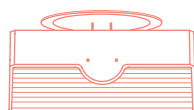

*Punta*  
88



*Einbauleuchten*

# Cardo





- Ruhiges Deckenbild
- Hohe Flexibilität dank Dreh- und Schwenkbarkeit

# Cardo CBL



100 % recyclingfähig,  
keine Verbundwerkstoffe,  
einfache Zerlegbarkeit.



- Lichttechnik LED
- Werkzeugloser Einbau in die Decke
- Deckenausschnitt Ø130 mm
- Boden- und Wandmontage nicht zulässig
- Kardanisch gelagert
- Allseitig schwenkbar
- Inklusive Reflektor SP, MFL, FL oder WFL
- Inklusive Versorgungseinheit
- Netzanschluss über Wieland-Stecker GST18i3; Leitungslänge L = 0,5 m
- DALI oder INspire-Lichtsteuerung auf Anfrage (INspire-Lichtsteuerung in Metalldecken nicht möglich)
- Farben: weiß, anthrazit, silber

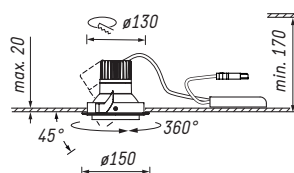

	Leistungsstufe									
	19W		23W		27W		31W		35W	
	Lichtstrom [lm]	System Effizienz [lm/W]	Lichtstrom [lm]	System Effizienz [lm/W]	Lichtstrom [lm]	System Effizienz [lm/W]	Lichtstrom [lm]	System Effizienz [lm/W]	Lichtstrom [lm]	System Effizienz [lm/W]
<b>CRI</b>										
<b>Lichtfarbe</b>										
830	2532	134	2978	131	3405	126	3807	123	4196	119
840	2658	141	3127	137	3575	132	3998	129	4405	125
927	2062	109	2426	106	2774	103	3101	100	3417	97
N27	1536	81	1803	78	2055	76	2290	73	2517	71
930	2169	115	2552	112	2917	108	3433	111	3595	102
940	2279	121	2681	118	3065	114	3428	111	3778	107
<i>Brilliant</i> <i>[930=Best color/ Best White]</i>	2077	110	2438	107	2779	103	3095	100	3397	97
<i>Meat</i>	-	-	-	-	-	-	-	-	-	-
<i>NMeat</i>	-	-	-	-	-	-	-	-	1604	44

**Lichttechnische Werte**

Maximal mögliche, optional erhältliche Anschlussleistung: 38 W.  
 Gemäß IEC 62722-1 weichen die angegebenen Bemessungswerte des Gesamtlichtstroms und der elektrischen Leistung nicht um mehr als 10 % ab.  
 Die Werte gelten für die Leuchte mit MFL-Reflektor, bei den Reflektoren SSP/SP/FL/WFL/VWFL können die Werte +/- 5 % abweichen.  
 Die Angaben zu den Lichttechnischen Werten beziehen sich auf die gesamte Leuchte. Dies ist ein Beispiel für eine Systemauslegung.  
 Es gibt weitere Möglichkeiten die Leuchte zu bestücken – zu diesen optionalen Ausführungen wenden Sie sich bitte an [info@ansorg.de](mailto:info@ansorg.de).

## Einbauleuchten Cardo CBL

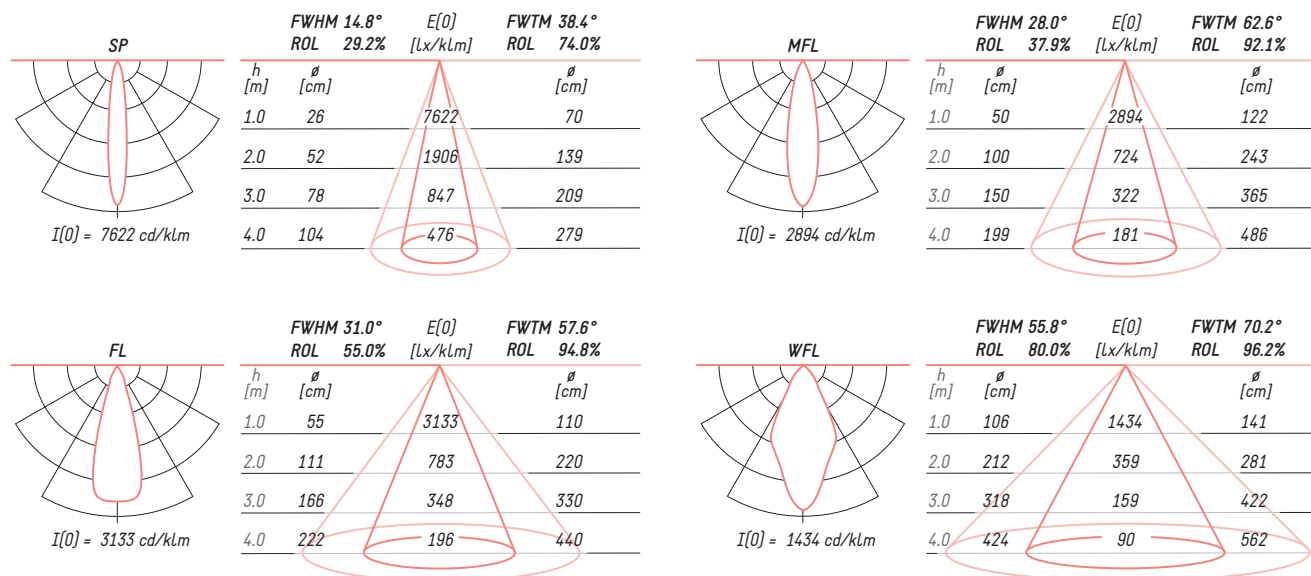

### Lichttechnische Informationen

Informationen	Werte
Anschlussdaten	220-240 V, 50/60 Hz (110-277 V auf Anfrage)
Gewicht	ca. 1,0 kg
Farbtoleranz	3SDCM (MacAdam)
Lichtstromerhalt	L80/B10 = 50.000h, Ta 25 °C
Ausfallrate	C0/B10 = 50.000h, Ta 25 °C
Photobiologische Sicherheit	RG1
Anzahl pro Sicherungsautomat B 16A	25
Schutzklasse	1
Schutzart	IP20
Prüfzeichen	ENEC / CB / EAC

### Optionales Zubehör

Produkt	Variante
Wechselreflektor	SP, MFL, FL, WFL
Gläser	Schutzglas
	EnergyVision (entspiegelt)
	Albarino (Streuglas)
	Rillenglas (für ovale Lichtabbildung)
Filter	UV-Filter
	Moodfilter
Blendschutz	Wabenraster, schwarz



# Cardo CTL



100 % recyclingfähig,  
keine Verbundwerkstoffe,  
einfache Zerlegbarkeit.



- Lichttechnik LED
- Werkzeugloser Einbau in die Decke
- Deckenausschnitt Ø185 mm
- Boden- und Wandmontage nicht zulässig
- Allseitig schwenkbar
- Inklusive Reflektor SP, MFL, FL oder WFL
- Inklusive Schutzscheibe
- Inklusive Versorgungseinheit
- Netzanschluss über Wieland-Stecker GST18i3; Leitungslänge L = 0,5 m
- DALI oder INspire-Lichtsteuerung auf Anfrage (INspire-Lichtsteuerung in Metalldecken nicht möglich)
- Farben: weiß, anthrazit, silber

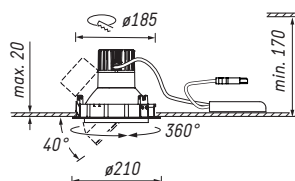

	Leistungsstufe								
	26W		30W		34W		40W		
	Lichtstrom [lm]	System Effizienz [lm/W]	Lichtstrom [lm]	System Effizienz [lm/W]	Lichtstrom [lm]	System Effizienz [lm/W]	Lichtstrom [lm]	System Effizienz [lm/W]	
<b>CRI</b>	830	3591	137	4036	134	4469	131	5088	127
<b>Lichtfarbe</b>	840	3781	144	4249	141	4706	138	5357	134
	927	2926	112	3288	109	3641	106	4145	103
	N27	3154	80	3528	78	-	-	-	-
	930	3091	118	3474	115	3847	112	4379	109
	940	3240	124	3641	121	4032	118	4590	114
<b>Brilliant</b> <i>[930=Best color/ Best White]</i>	2936	112	3290	109	3628	106	4100	102	
<b>Meat</b>	1745	67	-	-	2141	63	2402	60	
<b>NMeat</b>	1385	53	-	-	1706	50	1926	48	

**Lichttechnische Werte**

Maximal mögliche, optional erhältliche Anschlussleistung: 47 W.

Gemäß IEC 62722-1 weichen die angegebenen Bemessungswerte des Gesamtlichtstroms und der elektrischen Leistung nicht um mehr als 10 % ab.

Die Werte gelten für die Leuchte mit MFL-Reflektor, bei den Reflektoren SP/FL/WFL können die Werte +/- 5 % abweichen.

Die Angaben zu den Lichttechnischen Werten beziehen sich auf die gesamte Leuchte. Dies ist ein Beispiel für eine Systemauslegung.

Es gibt weitere Möglichkeiten die Leuchte zu bestücken – zu diesen optionalen Ausführungen wenden Sie sich bitte an [info@ansorg.de](mailto:info@ansorg.de).

## Einbauleuchten Cardo CTL

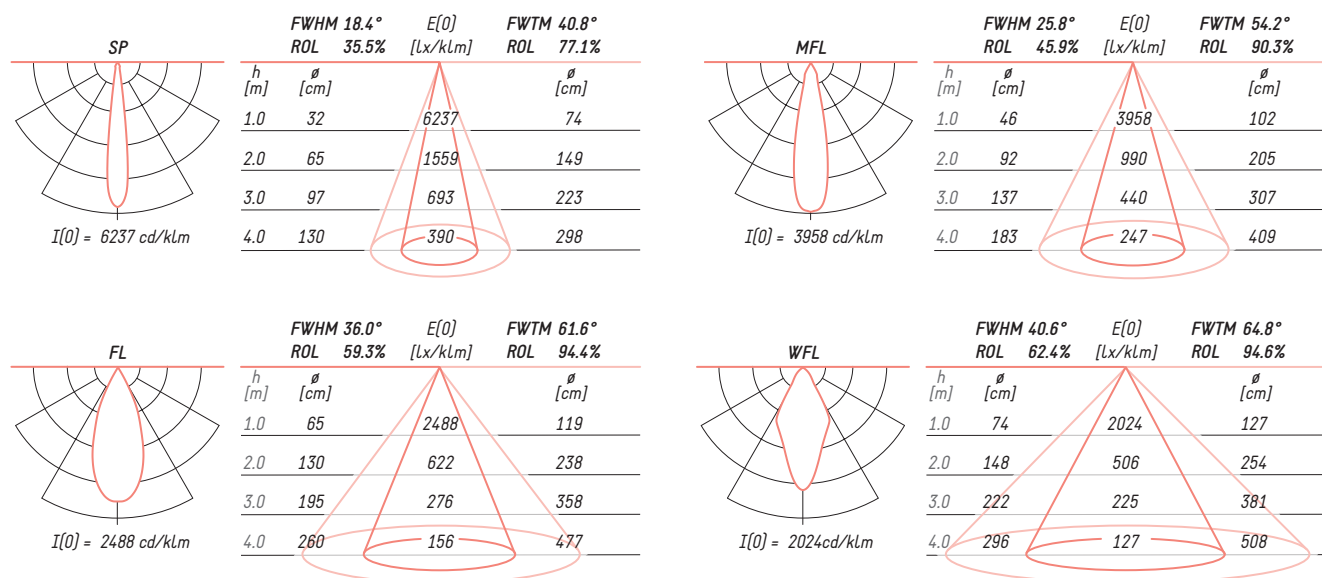

### Lichttechnische Informationen

Informationen	Werte
Anschlussdaten	220-240 V, 50/60 Hz (110-277 V auf Anfrage)
Gewicht	ca. 1,3 kg
Farbtoleranz	3SDCM (MacAdam)
Lichtstromerhalt	L80/B10 = 50.000h, Ta 25 °C
Ausfallrate	C0/B10 = 50.000h, Ta 25 °C
Photobiologische Sicherheit	RG1
Anzahl pro Sicherungsautomat B 16A	25
Schutzklasse	1
Schutzart	IP20
Prüfzeichen	ENEC / CB / EAC

### Optionales Zubehör

Produkt	Variante
Wechselreflektor	SP, MFL, FL, WFL
Gläser	Schutzglas
	EnergyVision (entspiegelt)
	Albarino (Streuglas)
	Rillenglas (für ovale Lichtabbildung)
Filter	UV-Filter
	Moodfilter
Blendschutz	Wabenraster, schwarz

Einbauleuchten

# Coray



- Brillante Lichtqualität durch facettierte 3D-Reflektoren und punktgenaues Licht dank Linsentechnologie
- Perfekt für die Hochdekoration und Randzonen; als Downlight oder ausgerichtet für die Inszenierung von Waren im Mittelraum
- Mehrfache LED- sowie Reflektor-Konfigurationen bieten hohe Flexibilität in der Lichtgestaltung

Weitere Produktvarianten:  
Anbauleuchten Seite 30



# Coray CMN



100 % recyclingfähig,  
keine Verbundwerkstoffe,  
einfache Zerlegbarkeit.



- Lichttechnik LED
- Werkzeugloser Einbau in die Decke
- Deckenausschnitt Ø130 mm
- Boden- und Wandmontage nicht zulässig
- Dreh- und schwenkbar (360°/90°)
- Inklusive Reflektor SSP, SP, MFL, FL, VWFL oder VWFL
- Inklusive Versorgungseinheit
- Netzanschluss über Wieland-Stecker GST18i3; Leitungslänge L = 0,5 m
- DALI oder INspire-Lichtsteuerung auf Anfrage (INspire-Lichtsteuerung in Metalldecken nicht möglich)
- Farben: weiß, anthrazit, silber

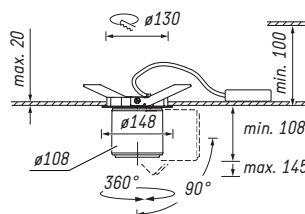

	Leistungsstufe										
	19W		23W		27W		31W		35W		
	Lichtstrom [lm]	System Effizienz [lm/W]	Lichtstrom [lm]	System Effizienz [lm/W]	Lichtstrom [lm]	System Effizienz [lm/W]	Lichtstrom [lm]	System Effizienz [lm/W]	Lichtstrom [lm]	System Effizienz [lm/W]	
<b>CRI</b>	830	2415	128	2841	125	3249	120	3632	117	4003	114
<b>Lichtfarbe</b>	840	2536	134	2983	131	3410	126	3814	123	4202	119
	927	1967	104	2314	101	2646	98	2958	95	3260	93
	N27	-	-	-	-	1960	72	2185	69	2401	67
	930	2069	109	2434	107	2783	103	3112	100	3430	97
	940	2175	115	2558	112	2924	108	3270	105	3604	102
<b>Brilliant</b> <i>(930=Best color/ Best White)</i>		1981	105	2326	102	2651	99	2952	96	3241	92
<b>Meat</b>		-	-	-	-	-	-	-	-	-	-
<b>NMeat</b>		-	-	-	-	-	-	-	-	-	-

**Lichttechnische Werte**

Maximal mögliche, optional erhältliche Anschlussleistung: 41 W.

Gemäß IEC 62722-1 weichen die angegebenen Bemessungswerte des Gesamtlichtstroms und der elektrischen Leistung nicht um mehr als 10 % ab.

Die Werte gelten für die Leuchte mit MFL-Reflektor, bei den Reflektoren SSP/SP/FL/WFL/VWFL können die Werte +/- 5 % abweichen.

Die Angaben zu den Lichttechnischen Werten beziehen sich auf die gesamte Leuchte. Dies ist ein Beispiel für eine Systemauslegung.

Es gibt weitere Möglichkeiten die Leuchte zu bestücken – zu diesen optionalen Ausführungen wenden Sie sich bitte an [info@ansorg.de](mailto:info@ansorg.de).

## Einbauleuchten Coray CMN

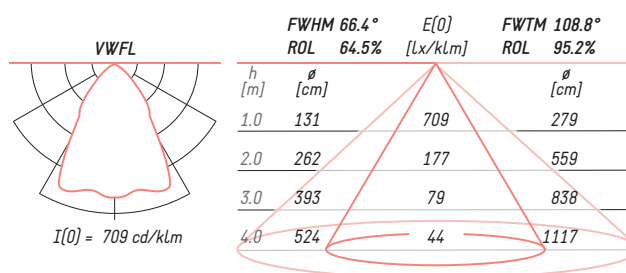
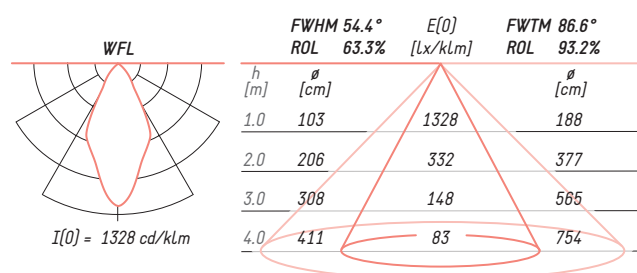
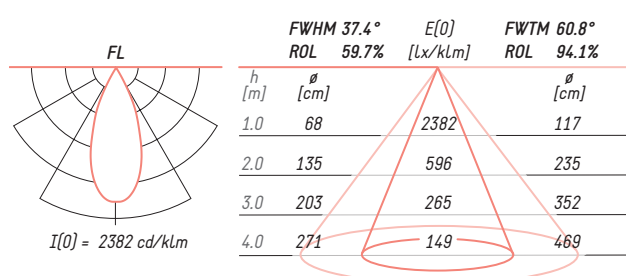
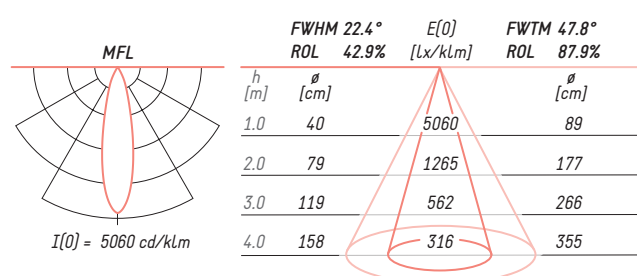
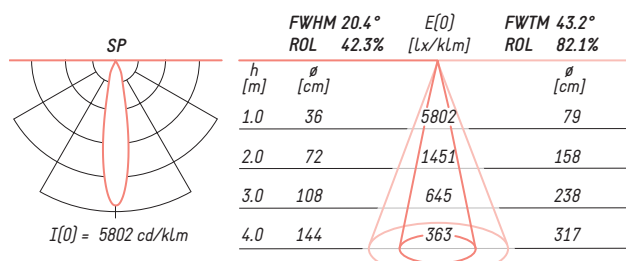
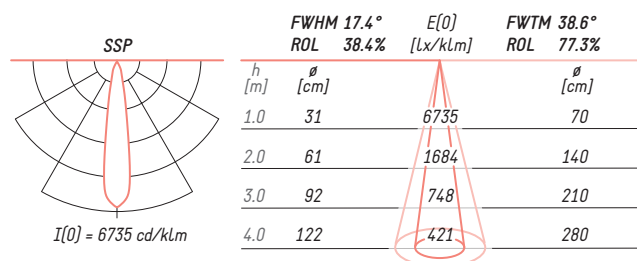

### Lichttechnische Informationen

Informationen	Werte
Anschlussdaten	220-240 V, 50/60 Hz (110-277 V auf Anfrage)
Gewicht	ca. 1,2 kg
Farbtoleranz	3SDCM (MacAdam)
Lichtstromerhalt	L80/B10 = 50.000h, Ta 25 °C
Ausfallrate	C0/B10 = 50.000h, Ta 25 °C
Photobiologische Sicherheit	RG1
Anzahl pro Sicherungsautomat B 16A	25
Schutzklasse	1
Schutzart	IP20
Prüfzeichen	ENEC / CB / EAC

### Optionales Zubehör

Produkt	Variante
Wechselreflektor	SSP, SP, MFL, FL, WFL, VWFL
Gläser	Schutzglas
	EnergyVision (entspiegelt)
	Albarino (Streuglas)
Filter	Rillenglas (für ovale Lichtabbildung)
	UV-Filter
Blendschutz	Moodfilter
	Wabenraster, schwarz
	schräger Tubus

# Coray CMR



100 % recyclingfähig,  
keine Verbundwerkstoffe,  
einfache Zerlegbarkeit.



- Lichttechnik LED
- Werkzeugloser Einbau in die Decke
- Deckenausschnitt Ø130 mm
- Boden- und Wandmontage nicht zulässig
- Dreh- und schwenkbar (355°/25°)
- Inklusive Reflektor SSP, SP, MFL, FL, WFL oder VWFL
- Inklusive Versorgungseinheit
- Netzanschluss über Wieland-Stecker GST18i3; Leitungslänge L = 0,5 m
- DALI oder INspire-Lichtsteuerung auf Anfrage (INspire-Lichtsteuerung in Metalldecken nicht möglich)
- Farben: weiß, anthrazit

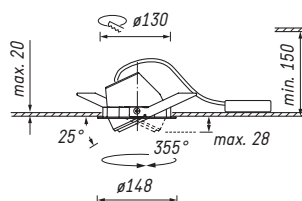

		Leistungsstufe							
		19W		23W		27W		31W	
CRI	Lichtfarbe	Lichtstrom	System Effizienz	Lichtstrom	System Effizienz	Lichtstrom	System Effizienz	Lichtstrom	System Effizienz
		[lm]	[lm/W]	[lm]	[lm/W]	[lm]	[lm/W]	[lm]	[lm/W]
	830	2380	126	2788	122	3178	118	3542	114
	840	2498	132	2927	128	3350	124	3719	120
	927	1938	103	2270	100	2588	96	2885	93
	N27	1433	75	1667	72	1889	69	2090	66
	930	2038	108	2388	105	2722	101	3035	98
	940	2142	113	2510	110	2861	106	3190	103
	Brilliant [930=Best color/ Best White]	1951	104	2278	100	2585	96	2864	93
	Meat+	-	-	-	-	-	-	-	-
	NMeat	-	-	-	-	-	-	-	-

**Lichttechnische Werte**

Maximal mögliche, optional erhältliche Anschlussleistung: 31 W.

Gemäß IEC 62722-1 weichen die angegebenen Bemessungswerte des Gesamtlichtstroms und der elektrischen Leistung nicht um mehr als 10 % ab.

Die Werte gelten für die Leuchte mit MFL-Reflektor, bei den Reflektoren SSP/SP/FL/WFL/VWFL können die Werte +/- 5 % abweichen.

Die Angaben zu den Lichttechnischen Werten beziehen sich auf die gesamte Leuchte. Dies ist ein Beispiel für eine Systemauslegung.

Es gibt weitere Möglichkeiten die Leuchte zu bestücken – wenden Sie sich hierzu bitte an [info@ansorg.de](mailto:info@ansorg.de).



## Einbauleuchten Coray CMR

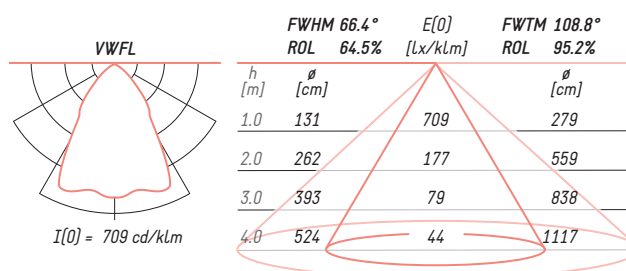
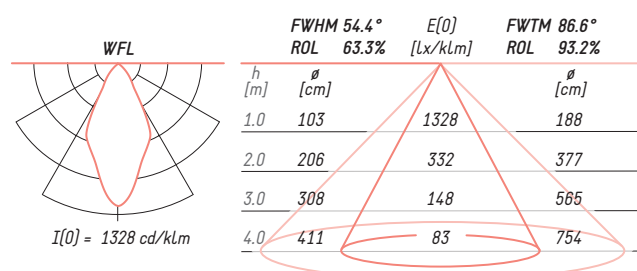
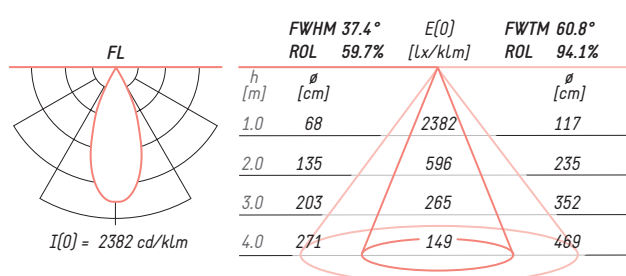
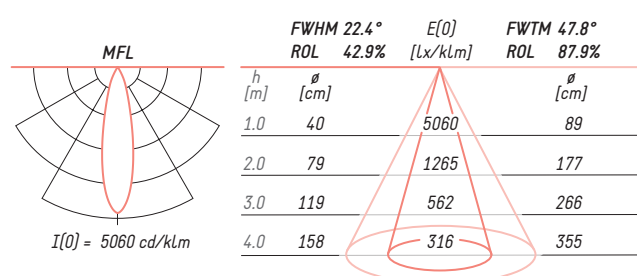
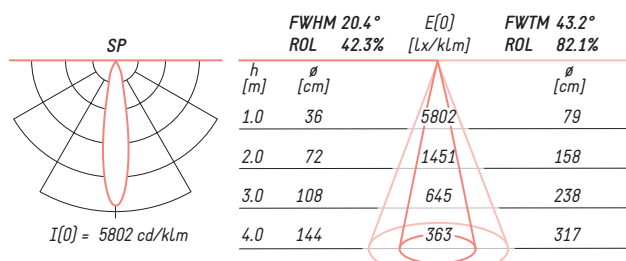
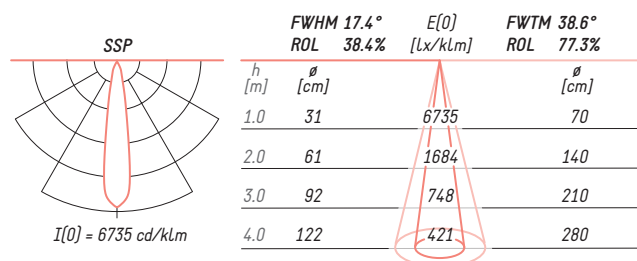

### Lichttechnische Informationen

Informationen	Werte
Anschlussdaten	220-240 V, 50/60 Hz (110-277 V auf Anfrage)
Gewicht	ca. 0,8 kg
Farbtoleranz	3SDCM (MacAdam)
Lichtstromerhalt	L80/B10 = 50.000h, Ta 25 °C
Ausfallrate	C0/B10 = 50.000h, Ta 25 °C
Photobiologische Sicherheit	RG1
Anzahl pro Sicherungsautomat B 16A	25
Schutzklasse	1
Schutzart	IP20
Prüfzeichen	ENEC / CB / EAC

### Optionales Zubehör

Produkt	Variante
Wechselreflektor	SSP, SP, MFL, FL, WFL, VWFL
Gläser	Schutzglas
	EnergyVision (entspiegelt)
	Albarino (Streuglas)
Filter	Rillenglas (für ovale Lichtabbildung)
	UV-Filter
Blendschutz	Moodfilter
	Wabenraster, schwarz
	schräger Tubus

Einbauleuchten Coray CXN

# Coray CXN



100 % recyclingfähig,  
keine Verbundwerkstoffe,  
einfache Zerlegbarkeit.



- Lichttechnik LED
- Werkzeugloser Einbau in die Decke
- Deckenausschnitt Ø75 mm
- Boden- und Wandmontage nicht zulässig
- Dreh- und schwenkbar (360°/90°)
- Inklusive Kollimator SSP, SP oder MFL
- Inklusive Versorgungseinheit
- Netzanschluss über Wieland-Stecker GST18i3; Leitungslänge L = 0,5 m
- Farben: weiß, anthrazit, silber

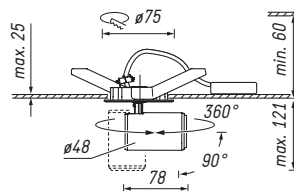

		Leistungsstufe	
		9W	
Lichttechnische Werte	CRI Lichtfarbe	Lichtstrom [lm]	System Effizienz [lm/W]
	830	600	67
	840	600	67
	927	500	56
	930	500	56

Maximal mögliche, optional erhältliche Anschlussleistung: 9 W.  
 Gemäß IEC 62722-1 weichen die angegebenen Bemessungswerte des Gesamtlichtstroms und der elektrischen Leistung nicht um mehr als 10 % ab.  
 Die Angaben zu den Lichttechnischen Werten beziehen sich auf die gesamte Leuchte. Dies ist ein Beispiel für eine Systemauslegung.  
 Es gibt weitere Möglichkeiten die Leuchte zu bestücken – zu diesen optionalen Ausführungen wenden Sie sich bitte an [info@ansorg.de](mailto:info@ansorg.de).

## Einbauleuchten Coray CXN

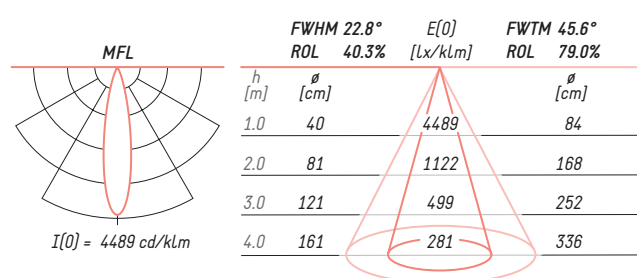
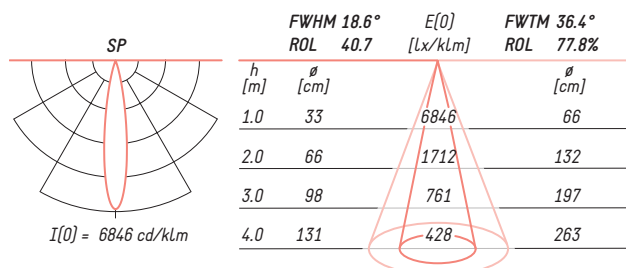
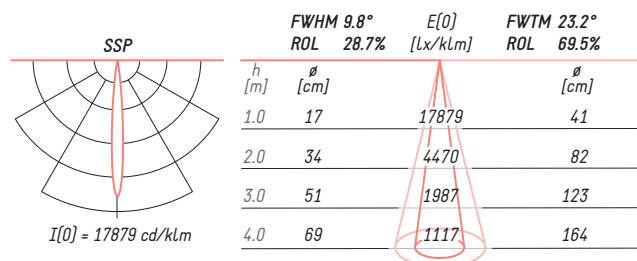

### Lichttechnische Informationen

Informationen	Werte
Anschlussdaten	220-240 V, 50/60 Hz (110-277 V auf Anfrage)
Gewicht	ca. 0,2 kg
Farbtoleranz	3SDCM (MacAdam)
Lichtstromerhalt	L80/B10 = 50.000h, Ta 25 °C
Ausfallrate	C0/B10 = 50.000h, Ta 25 °C
Photobiologische Sicherheit	RG2
Anzahl pro Sicherungsautomat B 16A	25
Schutzklasse	1
Schutzart	IP20
Prüfzeichen	EAC

### Optionales Zubehör

Produkt	Variante
Wechselkollimator	SSP, SP, MFL

Einbauleuchten Coray CXR

# Coray CXR



100 % recyclingfähig,  
keine Verbundwerkstoffe,  
einfache Zerlegbarkeit.



- Lichttechnik LED
- Werkzeugloser Einbau in die Decke
- Deckenausschnitt Ø75 mm
- Boden- und Wandmontage nicht zulässig
- Dreh- und schwenkbar (355°/35°)
- Inklusive Kollimator SSP, SP oder MFL
- Inklusive Versorgungseinheit
- Netzanschluss über Wieland-Stecker GST18i3; Leitungslänge L = 0,5 m
- Farben: weiß, anthrazit

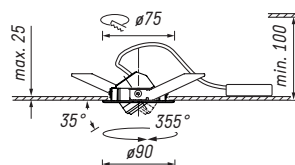

		Leistungsstufe	
		9W	
Lichttechnische Werte	CRI Lichtfarbe	Lichtstrom [lm]	System Effizienz [lm/W]
	830	600	67
	840	600	67
	927	500	56
	930	500	56

Maximal mögliche, optional erhältliche Anschlussleistung: 9 W.  
 Gemäß IEC 62722-1 weichen die angegebenen Bemessungswerte des Gesamtlichtstroms und der elektrischen Leistung nicht um mehr als 10 % ab.  
 Die Angaben zu den Lichttechnischen Werten beziehen sich auf die gesamte Leuchte. Dies ist ein Beispiel für eine Systemauslegung.  
 Es gibt weitere Möglichkeiten die Leuchte zu bestücken – zu diesen optionalen Ausführungen wenden Sie sich bitte an [info@ansorg.de](mailto:info@ansorg.de).

## Einbauleuchten Coray CXR

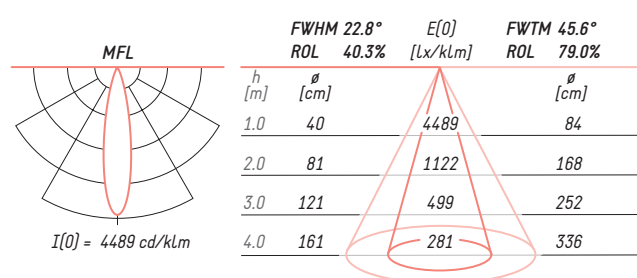
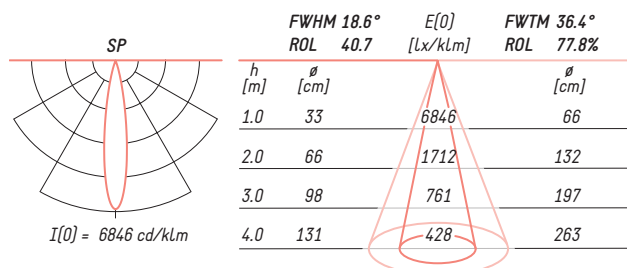
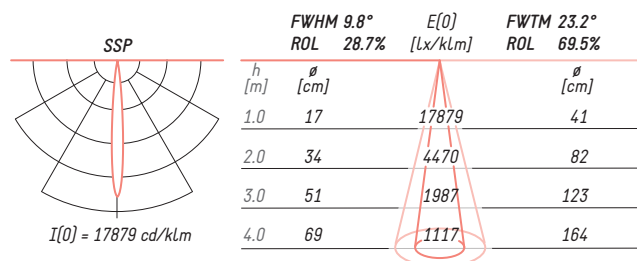

### Lichttechnische Informationen

Informationen	Werte
Anschlussdaten	220-240 V, 50/60 Hz (110-277 V auf Anfrage)
Gewicht	ca. 0,2 kg
Farbtoleranz	3SDCM (MacAdam)
Lichtstromerhalt	L80/B10 = 50.000h, Ta 25 °C
Ausfallrate	C0/B10 = 50.000h, Ta 25 °C
Photobiologische Sicherheit	RG2
Anzahl pro Sicherungsautomat B 16A	25
Schutzklasse	1
Schutzart	IP20
Prüfzeichen	EAC

### Optionales Zubehör

Produkt	Variante
Wechselkollimator	SSP, SP, MFL

*Einbauleuchten*

# Maxx



- Harmonische Integration in die Architektur dank geringer Einbautiefe
- Ideal für die gleichmäßige Beleuchtung großer Flächen



# Maxx MMD



100 % recyclingfähig,  
keine Verbundwerkstoffe,  
einfache Zerlegbarkeit.



- Lichttechnik LED
- Downlight
- Werkzeugloser Einbau in die Decke
- Deckenausschnitt Ø130 mm
- Boden- und Wandmontage nicht zulässig
- Inklusive Reflektor FL, WFL oder VWFL
- Inklusive Versorgungseinheit
- Netzanschluss über Wieland-Stecker GST18i3; Leitungslänge L = 0,5 m
- DALI oder INspire-Lichtsteuerung auf Anfrage (INspire-Lichtsteuerung in Metalldecken nicht möglich)
- Farben: weiß, anthrazit

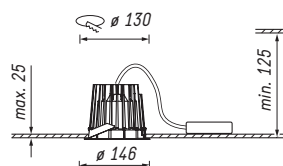

	Leistungsstufe									
	22W		26W		30W		34W		40W	
	Lichtstrom [lm]	System Effizienz [lm/W]	Lichtstrom [lm]	System Effizienz [lm/W]	Lichtstrom [lm]	System Effizienz [lm/W]	Lichtstrom [lm]	System Effizienz [lm/W]	Lichtstrom [lm]	System Effizienz [lm/W]
<b>CRI</b>										
<b>Lichtfarbe</b>										
830	3199	143	3675	140	4130	137	4573	134	5206	130
840	3368	151	3869	148	4348	144	4815	141	5266	131
927	2606	117	2994	114	3364	112	3726	109	4074	102
N27	-	-	-	-	-	-	-	-	-	-
930	2753	123	3163	121	3554	118	3936	115	4305	107
940	2886	129	3315	127	3726	124	4125	121	4512	113
<i>Brilliant</i> [930=Best color/ Best White]	2618	117	3004	115	3366	112	3713	109	4195	104
<i>Meat</i>	-	-	1786	68	-	-	2190	64	-	-
<i>NMeat</i>	-	-	1401	53	-	-	1726	50	-	-

**Lichttechnische  
Werte**

Lichttechnische Werte	Leistungsstufe	
	46W	
	Lichtstrom [lm]	System Effizienz [lm/W]
CRI		
Lichtfarbe		
830	5804	125
840	5907	128
927	4571	99
N27	-	-
930	4829	104
940	5062	109
Brilliant (930=Best color/ Best White)	4635	100
Meat	2703	58
NMeat	2152	46

Maximal mögliche, optional erhältliche Anschlussleistung: 52 W.

Gemäß IEC 62722-1 weichen die angegebenen Bemessungswerte des Gesamtlichtstroms und der elektrischen Leistung nicht um mehr als 10 % ab.

Die Werte gelten für die Leuchte mit FL-Reflektor, bei den Reflektoren WFL/VWFL können die Werte +/- 5 % abweichen. Die Angaben zu den Lichttechnischen Werten beziehen sich auf die gesamte Leuchte. Dies ist ein Beispiel für eine Systemauslegung. Es gibt weitere Möglichkeiten die Leuchte zu bestücken – zu diesen optionalen Ausführungen wenden Sie sich bitte an [info@ansorg.de](mailto:info@ansorg.de).

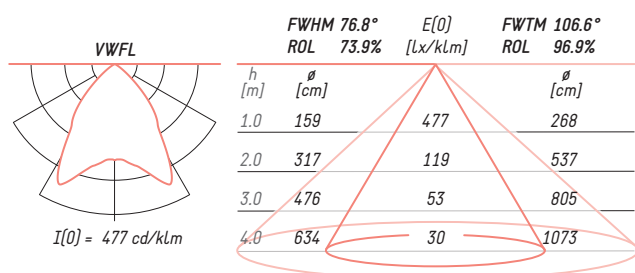
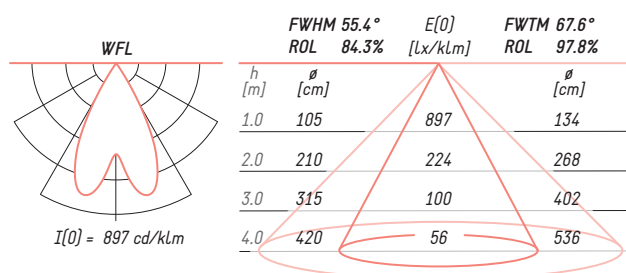
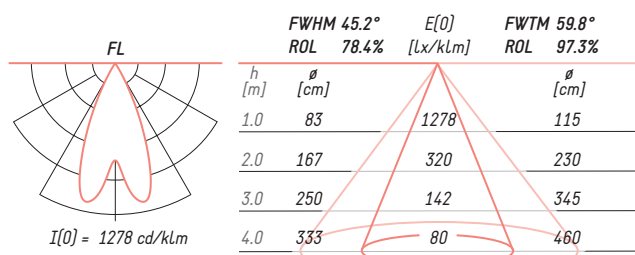

### Lichttechnische Informationen

Informationen	Werte
Anschlussdaten	220-240 V, 50/60 Hz (110-277 V auf Anfrage)
Gewicht	ca. 0,9 kg
Farbtoleranz	3SDCM (MacAdam)
Lichtstromerhalt	L80/B10 = 50.000h, Ta 25 °C
Ausfallrate	C0/B10 = 50.000h, Ta 25 °C
Photobiologische Sicherheit	RG1
Anzahl pro Sicherungsautomat B 16A	25
Schutzklasse	1
Schutzart	IP20
Prüfzeichen	ENEC / CB / EAC
Optionales Zubehör	Produkt Variante
	Wechselreflektor FL, WFL, VWFL

# Maxx MSD



100 % recyclingfähig,  
keine Verbundwerkstoffe,  
einfache Zerlegbarkeit.



- Lichttechnik LED
- Downlight
- Werkzeugloser Einbau in die Decke
- Deckenausschnitt Ø95 mm
- Boden- und Wandmontage nicht zulässig
- Inklusive Reflektor FL, WFL oder VWFL
- Inklusive Versorgungseinheit
- Netzanschluss über Wieland-Stecker GST18i3; Leitungslänge L = 0,5 m
- DALI oder INspire-Lichtsteuerung auf Anfrage (INspire-Lichtsteuerung in Metaldecken nicht möglich)
- Farben: weiß, anthrazit

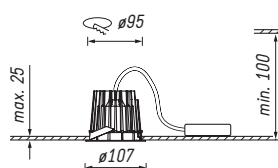

	Leistungsstufe									
	15W		19W		23W		27W		31W	
	Lichtstrom [lm]	System Effizienz [lm/W]	Lichtstrom [lm]	System Effizienz [lm/W]	Lichtstrom [lm]	System Effizienz [lm/W]	Lichtstrom [lm]	System Effizienz [lm/W]	Lichtstrom [lm]	System Effizienz [lm/W]
<b>CRI</b>										
<b>Lichtfarbe</b>										
830	2019	136	2466	130	2889	127	3293	122	3670	118
840	2121	142	2589	137	3032	133	3471	129	3854	124
927	1645	110	2008	106	2352	103	2681	99	2989	96
N27	-	-	-	-	-	-	-	-	-	-
930	1730	116	2112	112	2474	109	2821	104	3145	101
940	1818	122	2220	117	2601	114	2964	110	3305	107
<i>Brilliant</i> (930=Best color/ Best White)	1658	111	2022	108	2360	104	2678	100	2968	96
<i>Meat</i>	-	-	-	-	-	-	-	-	-	-
<i>NMeat</i>	-	-	957	49	-	-	-	-	1374	43

**Lichttechnische Werte**

Maximal mögliche, optional erhältliche Anschlussleistung: 33 W.  
 Gemäß IEC 62722-1 weichen die angegebenen Bemessungswerte des Gesamtlichtstroms und der elektrischen Leistung nicht um mehr als 10 % ab.  
 Die Werte gelten für die Leuchte mit FL-Reflektor, bei den Reflektoren WFL/VWFL können die Werte +/- 5 % abweichen.  
 Die Angaben zu den Lichttechnischen Werten beziehen sich auf die gesamte Leuchte. Dies ist ein Beispiel für eine Systemauslegung.  
 Es gibt weitere Möglichkeiten die Leuchte zu bestücken – zu diesen optionalen Ausführungen wenden Sie sich bitte an [info@ansorg.de](mailto:info@ansorg.de).

## Einbauleuchten Maxx MSD

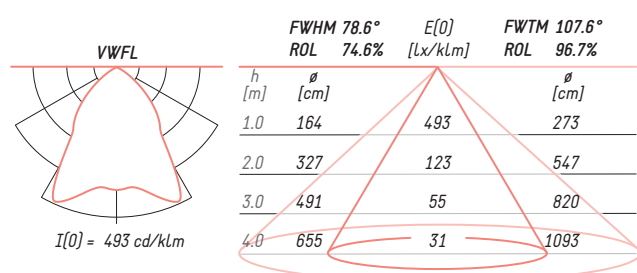
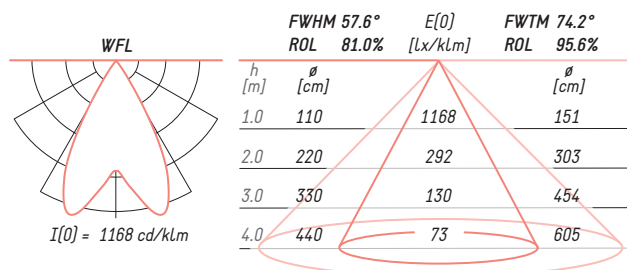
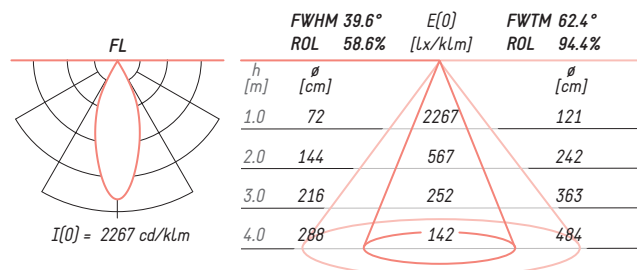

### Lichttechnische Informationen

Informationen	Werte
Anschlussdaten	220-240 V, 50/60 Hz (110-277 V auf Anfrage)
Gewicht	ca. 0,5 kg
Farbtoleranz	3SDCM (MacAdam)
Lichtstromerhalt	L80/B10 = 50.000h, Ta 25 °C
Ausfallrate	CO/B10 = 50.000h, Ta 25 °C
Photobiologische Sicherheit	RG1
Anzahl pro Sicherungsautomat B 16A	25
Schutzklasse	1
Schutzart	IP20
Prüfzeichen	ENEC / CB / EAC

### Optionales Zubehör

Produkt	Variante
Wechselreflektor	FL, WFL, VWFL

# Maxx MXD



100 % recyclingfähig,  
keine Verbundwerkstoffe,  
einfache Zerlegbarkeit.



- Lichttechnik LED
- Downlight
- Werkzeugloser Einbau in die Decke
- Deckenausschnitt Ø95-100 mm
- Boden- und Wandmontage nicht zulässig
- Inklusive Reflektor SP, MFL, FL, WFL oder VWFL
- Inklusive Versorgungseinheit
- Netzanschluss über Wieland-Stecker GST18i3; Leitungslänge L = 0,5 m
- Ausführung mit Farbfilter, Glasscheibe, Rillenglas, Wabenraster oder Blendtubus auf Anfrage
- DALI oder INspire-Lichtsteuerung auf Anfrage (INspire-Lichtsteuerung in Metalldecken nicht möglich)
- Farben: weiß, anthrazit

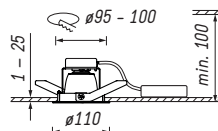

	Leistungsstufe			
	15W		19W	
	Lichtstrom	System Effizienz	Lichtstrom	System Effizienz
<b>CRI</b>				
<b>Lichtfarbe</b>	[lm]	[lm/W]	[lm]	[lm/W]
830	2019	136	2466	130
840	2121	142	2589	137
927	1645	110	2008	106
N27	-	-	-	-
930	1730	116	2112	112
940	1818	122	2220	117
<i>Brilliant</i> <i>[930=Best color/ Best White]</i>	1658	111	2022	108
<i>Meat</i>	-	-	-	-
<i>NMeat</i>	-	-	-	-

**Lichttechnische Werte**

Maximal mögliche, optional erhältliche Anschlussleistung: 19 W.

Gemäß IEC 62722-1 weichen die angegebenen Bemessungswerte des Gesamtlichtstroms und der elektrischen Leistung nicht um mehr als 10 % ab.

Die Werte gelten für die Leuchte mit MFL-Reflektor, bei den Reflektoren SP/FL/WFL/VWFL können die Werte +/- 5 % abweichen.

Die Angaben zu den Lichttechnischen Werten beziehen sich auf die gesamte Leuchte. Dies ist ein Beispiel für eine Systemauslegung.

Es gibt weitere Möglichkeiten die Leuchte zu bestücken – zu diesen optionalen Ausführungen wenden Sie sich bitte an [info@ansorg.de](mailto:info@ansorg.de).

## Einbauleuchten Maxx MXD

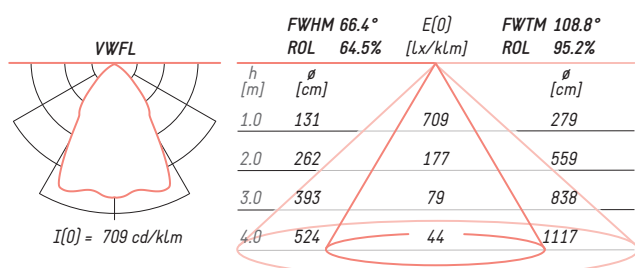
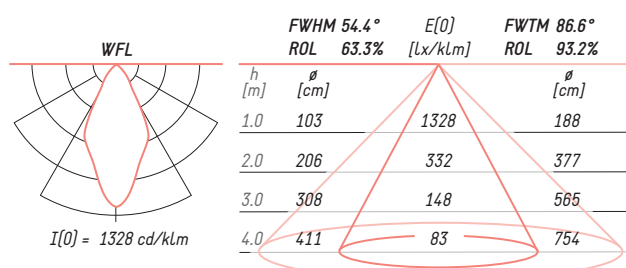
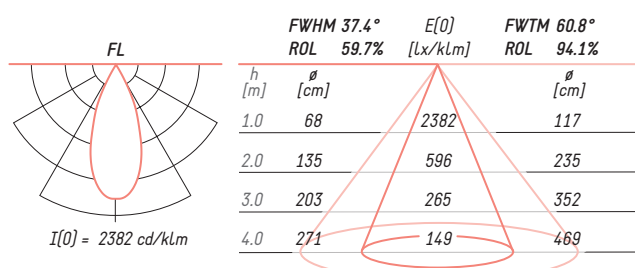
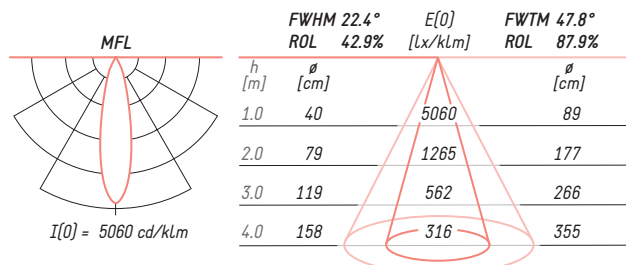
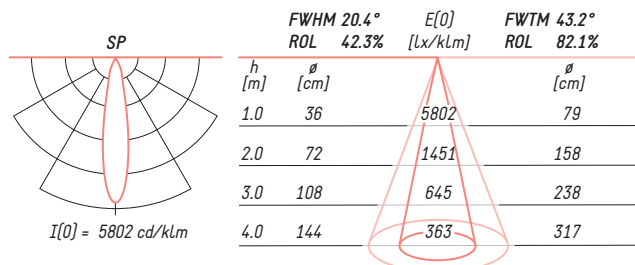

### Lichttechnische Informationen

Informationen	Werte
Anschlussdaten	220-240 V, 50/60 Hz (110-277 V auf Anfrage)
Gewicht	ca. 0,4 kg
Farbtoleranz	3SDCM (MacAdam)
Lichtstromerhalt	L80/B10 = 50.000h, Ta 25 °C
Ausfallrate	C0/B10 = 50.000h, Ta 25 °C
Photobiologische Sicherheit	RG1
Anzahl pro Sicherungsautomat B 16A	25
Schutzklasse	1
Schutzart	IP20
Prüfzeichen	in Vorbereitung

*Einbauleuchten*

# Navo







- Ausgezeichnete, effiziente und brillante Gangzonenbeleuchtung
- Lebendige und wertige Ausleuchtung der Waren
- Perfekte Entblendung durch indirekte Lichtlenkung
- Flexibel bei Veränderungen der Ladengestaltung durch vielseitiges Zubehör

Weitere Produktvarianten:  
Anbauleuchten Seite 48

# Navo NMR



100 % recyclingfähig,  
keine Verbundwerkstoffe,  
einfache Zerlegbarkeit.



- Lichttechnik LED
- Richtfluter
- Werkzeugloser Einbau in die Decke
- Boden- und Wandmontage nicht zulässig
- Dreh- und schwenkbar (360°/±10°)
- Inklusive Reflektor DF-NB oder WW
- Inklusive Versorgungseinheit
- Netzanschluss über Wieland-Stecker GST18i3; Leitungslänge L=0,5 m
- DALI oder INspire-Lichtsteuerung auf Anfrage (INspire-Lichtsteuerung in Metalldecken nicht möglich)
- Farben: weiß, anthrazit, silber

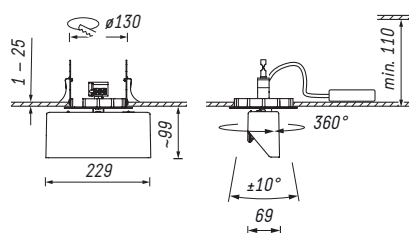

	Leistungsstufe						
	27W		31W		35W		
	Lichtstrom [lm]	System Effizienz [lm/W]	Lichtstrom [lm]	System Effizienz [lm/W]	Lichtstrom [lm]	System Effizienz [lm/W]	
<b>CRI</b>	830	3444	128	3851	124	4244	121
<b>Lichtfarbe</b>	840	3616	134	4044	130	4455	127
	927	2805	104	3136	101	3457	98
	N27	2079	76	2316	74	2546	71
	930	2951	109	3299	106	3636	103
	940	3100	115	3467	112	3988	113
	Brilliant (930=Best color/ Best White)	2811	104	3130	101	3436	98
	Meat	-	-	-	-	-	-
	NMeat	-	-	-	-	-	-

**Lichttechnische Werte**

Maximal mögliche, optional erhältliche Anschlussleistung: 41 W.

Gemäß IEC 62722-1 weichen die angegebenen Bemessungswerte des Gesamtlichtstroms und der elektrischen Leistung nicht um mehr als 10 % ab.

Die Werte gelten für die Leuchte mit NB-DF-Reflektor, bei dem Reflektor WW können die Werte +/- 5 % abweichen.

Die Angaben zu den Lichttechnischen Werten beziehen sich auf die gesamte Leuchte. Dies ist ein Beispiel für eine Systemauslegung. Es gibt weitere Möglichkeiten die Leuchte zu bestücken – zu diesen optionalen Ausführungen wenden Sie sich bitte an info@ansorg.de.

## Einbauleuchten Navo NMR

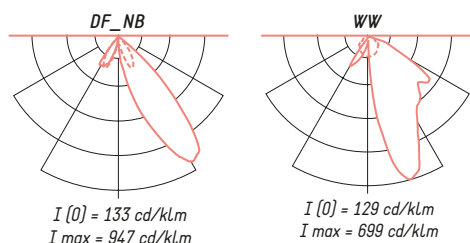

### Planungshinweis

#### DF-NB

bevorzugte Deckenhöhe 2,70 m

Abstand der Leuchten

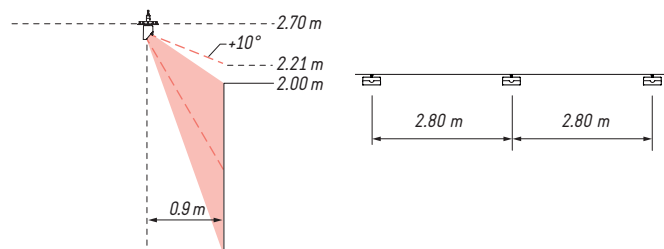

#### WW

bevorzugte Deckenhöhe 3,20 m

Abstand der Leuchten

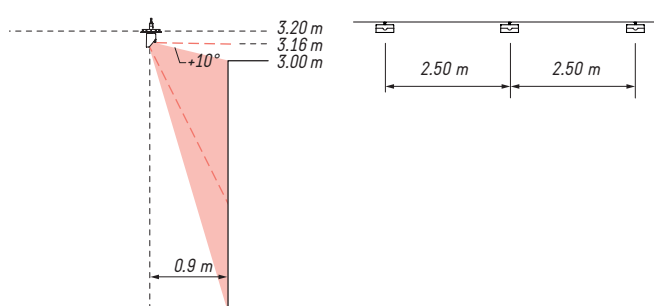

### Lichttechnische Informationen

Informationen	Werte
Anschlussdaten	220-240 V, 50/60 Hz (110-277 V auf Anfrage)
Gewicht	ca. 1,0 kg
Farbtoleranz	3SDCM (MacAdam)
Lichtstromerhalt	L80/B10 = 50.000h, $T_a$ 25 °C
Ausfallrate	C0/B10 = 50.000h, $T_a$ 25 °C
Photobiologische Sicherheit	RG1
Anzahl pro Sicherungsautomat B 16A	25
Schutzklasse	1
Schutzart	IP20
Prüfzeichen	EAC

*Einbauleuchten*

# Punta





- Ruhiges Deckenbild dank ausgewogenem Design
- Großer Schwenkradius für die Beleuchtung von Hochdekorationen
- Flexibel bei Veränderungen der Ladengestaltung
- Vielseitige Nutzung, vom punktgenauen Effekt hoch oben an der Wand bis hin zum Ausleuchten von Randzonen

# Punta PLR



100 % recyclingfähig,  
keine Verbundwerkstoffe,  
einfache Zerlegbarkeit.



- Lichttechnik LED
- Werkzeugloser Einbau in die Decke
- Deckenausschnitt Ø185 mm
- Boden- und Wandmontage nicht zulässig
- Dreh- und schwenkbar (360°/65°)
- Inklusive Reflektor SSP, SP, MFL, FL oder WFL
- Inklusive Versorgungseinheit
- Netzanschluss über Wieland-Stecker GST18i3; Leitungslänge L = 0,5 m
- DALI oder INspire-Lichtsteuerung auf Anfrage (INspire-Lichtsteuerung in Metalldecken nicht möglich)
- Farben: weiß, anthrazit

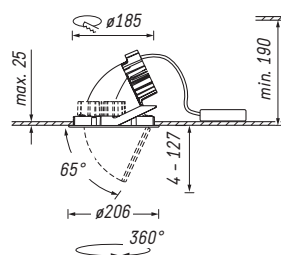

	Leistungsstufe					
	34W		40W		46W	
	Lichtstrom	System Effizienz	Lichtstrom	System Effizienz	Lichtstrom	System Effizienz
CRI Lichtfarbe	[lm]	[lm/W]	[lm]	[lm/W]	[lm]	[lm/W]
830	4469	131	5088	127	5672	123
840	4706	138	5357	134	5972	129
927	3641	106	4145	103	4621	100
N27	-	-	-	-	3446	75
930	3847	112	4379	109	4881	105
940	4032	118	4590	114	5116	110
Brilliant (930=Best color/ Best White)	3628	106	4100	102	4530	97
Meat	2141	63	2402	60	2642	57
NMeat	1706	50	1926	48	2127	45

Lichttechnische Werte

Maximal mögliche, optional erhältliche Anschlussleistung: 50 W.

Gemäß IEC 62722-1 weichen die angegebenen Bemessungswerte des Gesamtlichtstroms und der elektrischen Leistung nicht um mehr als 10 % ab.

Die Werte gelten für die Leuchte mit MFL-Reflektor, bei den Reflektoren SSP/SP/FL/WFL können die Werte +/- 5 % abweichen.

Die Angaben zu den Lichttechnischen Werten beziehen sich auf die gesamte Leuchte. Dies ist ein Beispiel für eine Systemauslegung.

Es gibt weitere Möglichkeiten die Leuchte zu bestücken – zu diesen optionalen Ausführungen wenden Sie sich bitte an [info@ansorg.de](mailto:info@ansorg.de).

## Einbauleuchten Punta PLR

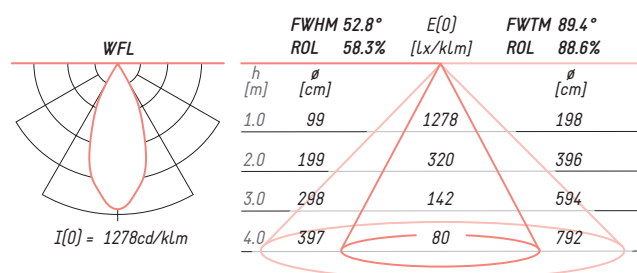
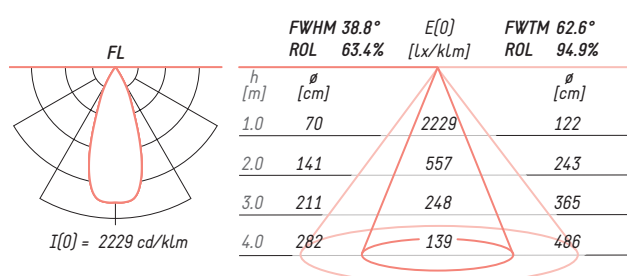
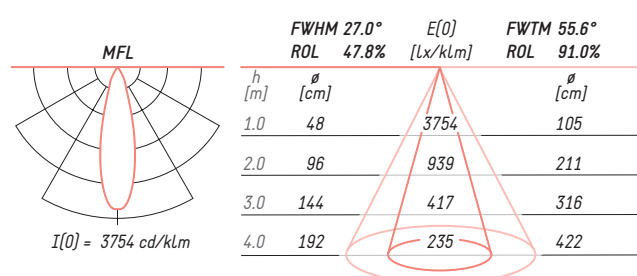
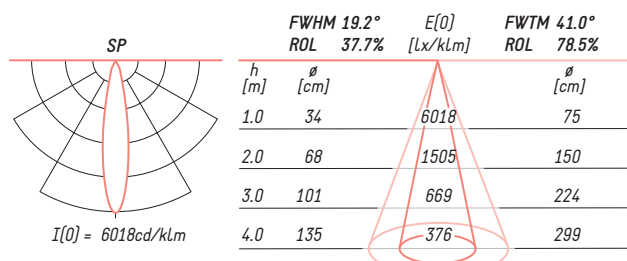
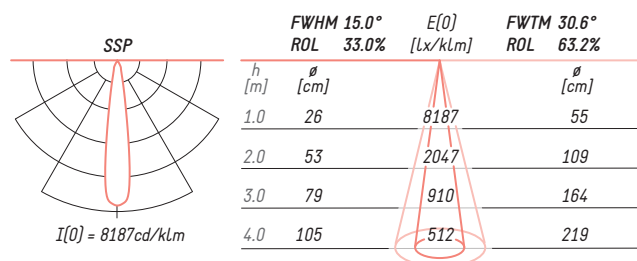

### Lichttechnische Informationen

Informationen	Werte
Anschlussdaten	220-240 V, 50/60 Hz (110-277 V auf Anfrage)
Gewicht	ca. 1,26 kg
Farbtoleranz	3SDCM (MacAdam)
Lichtstromerhalt	L80/B10 = 50.000h, Ta 25 °C
Ausfallrate	C0/B10 = 50.000h, Ta 25 °C
Photobiologische Sicherheit	RG1
Anzahl pro Sicherungsautomat B 16A	25
Schutzklasse	1
Schutzart	IP20
Prüfzeichen	ENEC / CB

# Punta PMR



100 % recyclingfähig,  
keine Verbundwerkstoffe,  
einfache Zerlegbarkeit.



- Lichttechnik LED
- Werkzeugloser Einbau in die Decke
- Deckenausschnitt Ø155 mm
- Boden- und Wandmontage nicht zulässig
- Dreh- und schwenkbar (360°/65°)
- Inklusive Reflektor SSP, SP, MFL, FL oder WFL
- Inklusive Versorgungseinheit
- Netzanschluss über Wieland-Stecker GST18i3; Leitungslänge L = 0,5 m
- DALI oder INspire-Lichtsteuerung auf Anfrage (INspire-Lichtsteuerung in Metalldecken nicht möglich)
- Farben: weiß, anthrazit

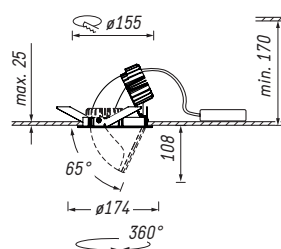

	Leistungsstufe							
	26W		30W		34W		40W	
	Lichtstrom	System Effizienz	Lichtstrom	System Effizienz	Lichtstrom	System Effizienz	Lichtstrom	System Effizienz
<b>CRI</b>								
<b>Lichtfarbe</b>	[lm]	[lm/W]	[lm]	[lm/W]	[lm]	[lm/W]	[lm]	[lm/W]
830	3550	135	3989	133	4417	129	4969	124
840	3737	143	4200	140	4651	136	5233	130
927	2892	110	3250	108	3599	105	4049	101
N27	-	-	-	-	-	-	3118	78
930	3055	117	3433	114	3802	111	4277	107
940	3202	122	3599	120	3985	117	4483	112
<i>Brilliant</i> <i>[930=Best color/ Best White]</i>	2902	111	3251	108	3586	105	4004	100
<i>Meat</i>	-	-	-	-	-	-	2346	58
<i>NMeat</i>	-	-	-	-	-	-	1882	47

**Lichttechnische Werte**

Maximal mögliche, optional erhältliche Anschlussleistung: 40 W.  
 Gemäß IEC 62722-1 weichen die angegebenen Bemessungswerte des Gesamtlichtstroms und der elektrischen Leistung nicht um mehr als 10 % ab.  
 Die Werte gelten für die Leuchte mit MFL-Reflektor, bei den Reflektoren SSP/SP/FL/WFL können die Werte +/- 5 % abweichen.  
 Die Angaben zu den Lichttechnischen Werten beziehen sich auf die gesamte Leuchte. Dies ist ein Beispiel für eine Systemauslegung.  
 Es gibt weitere Möglichkeiten die Leuchte zu bestücken – zu diesen optionalen Ausführungen wenden Sie sich bitte an [info@ansorg.de](mailto:info@ansorg.de).



## Einbauleuchten Punta PMR

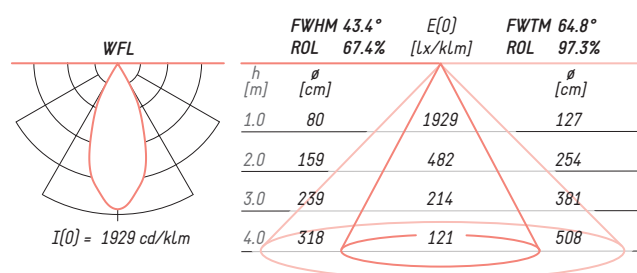
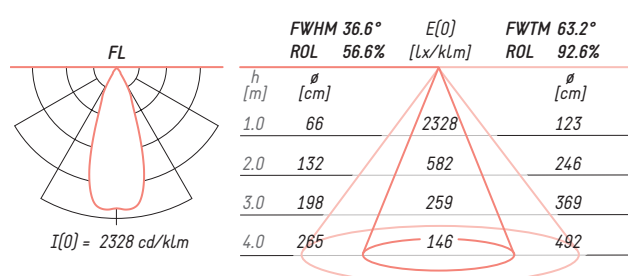
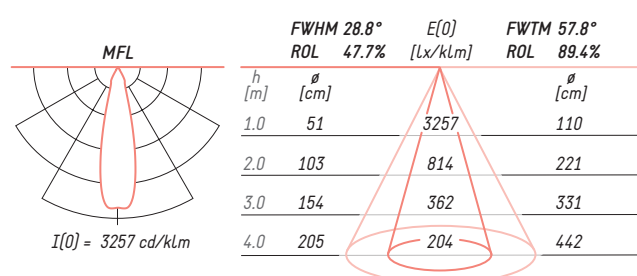
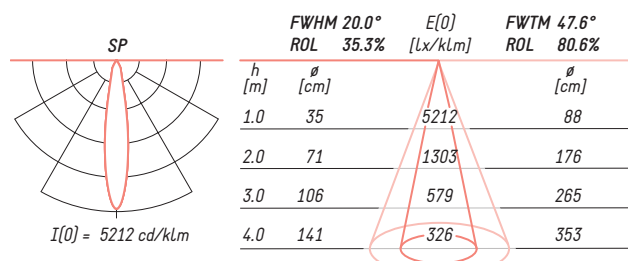
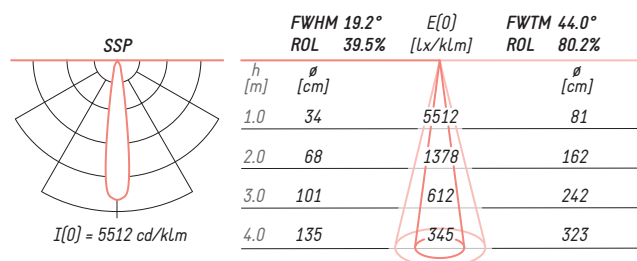

### Lichttechnische Informationen

Informationen	Werte
Anschlussdaten	220-240 V, 50/60 Hz (110-277 V auf Anfrage)
Gewicht	ca. 0,98 kg
Farbtoleranz	3SDCM (MacAdam)
Lichtstromerhalt	L80/B10 = 50.000h, Ta 25 °C
Ausfallrate	C0/B10 = 50.000h, Ta 25 °C
Photobiologische Sicherheit	RG1
Anzahl pro Sicherungsautomat B 16A	25
Schutzklasse	1
Schutzart	IP20
Prüfzeichen	ENEC / CB

# Punta PSR



100 % recyclingfähig,  
keine Verbundwerkstoffe,  
einfache Zerlegbarkeit.



- Lichttechnik LED
- Werkzeugloser Einbau in die Decke
- Deckenausschnitt Ø130 mm
- Boden- und Wandmontage nicht zulässig
- Dreh- und schwenkbar (360°/70°)
- Inklusive Reflektor SP, MFL, FL oder WFL
- Inklusive Versorgungseinheit
- Netzanschluss über Wieland-Stecker GST18i3; Leitungslänge L = 0,5 m
- DALI oder INspire-Lichtsteuerung auf Anfrage (INspire-Lichtsteuerung in Metaldecken nicht möglich)
- Farben: weiß, anthrazit

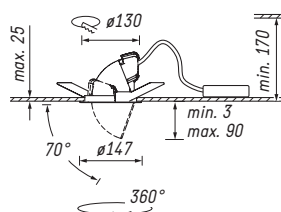

	Leistungsstufe							
	15W		19W		23W		29W	
	Lichtstrom	System Effizienz	Lichtstrom	System Effizienz	Lichtstrom	System Effizienz	Lichtstrom	System Effizienz
<b>CRI</b>								
<b>Lichtfarbe</b>	[lm]	[lm/W]	[lm]	[lm/W]	[lm]	[lm/W]	[lm]	[lm/W]
830	1949	131	2380	126	2788	122	3363	116
840	2047	137	2498	132	2927	128	3531	122
927	1588	107	1938	103	2270	100	2739	94
N27	-	-	-	-	-	-	-	-
930	1670	112	2038	108	2388	105	2881	99
940	1755	118	2142	113	2510	110	3028	104
<i>Brilliant</i> <i>[930=Best color/ Best White]</i>	1600	107	1951	104	2278	100	2727	94
<i>Meat</i>	-	-	-	-	-	-	-	-
<i>NMeat</i>	-	-	-	-	-	-	-	-

**Lichttechnische Werte**

Maximal mögliche, optional erhältliche Anschlussleistung: 29 W.  
 Gemäß IEC 62722-1 weichen die angegebenen Bemessungswerte des Gesamtlichtstroms und der elektrischen Leistung nicht um mehr als 10 % ab.  
 Die Werte gelten für die Leuchte mit MFL-Reflektor, bei den Reflektoren SP/FL/WFL können die Werte +/- 5 % abweichen.  
 Die Angaben zu den Lichttechnischen Werten beziehen sich auf die gesamte Leuchte. Dies ist ein Beispiel für eine Systemauslegung.  
 Es gibt weitere Möglichkeiten die Leuchte zu bestücken – zu diesen optionalen Ausführungen wenden Sie sich bitte an [info@ansorg.de](mailto:info@ansorg.de).

## Einbauleuchten Punta PSR

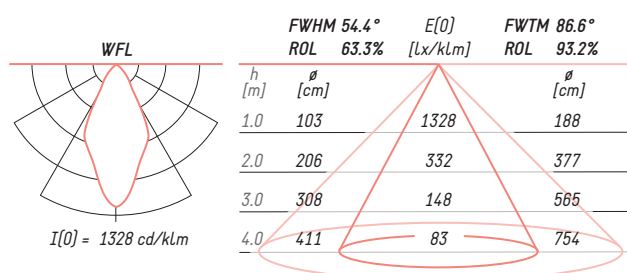
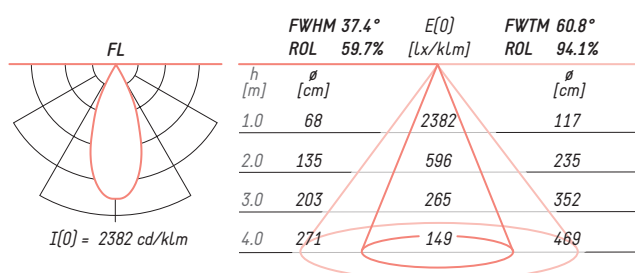
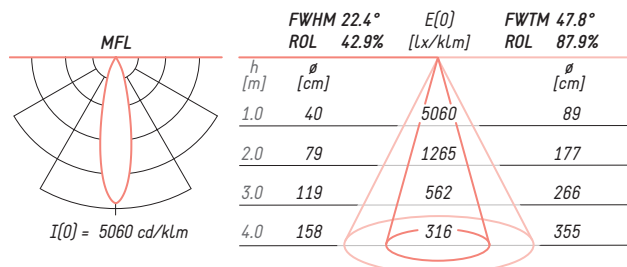
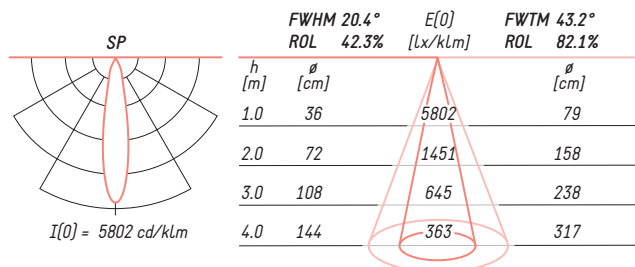

### Lichttechnische Informationen

Informationen	Werte
Anschlussdaten	220-240 V, 50/60 Hz (110-277 V auf Anfrage)
Gewicht	ca. 0,72 kg
Farbtoleranz	3SDCM (MacAdam)
Lichtstromerhalt	L80/B10 = 50.000h, Ta 25 °C
Ausfallrate	C0/B10 = 50.000h, Ta 25 °C
Photobiologische Sicherheit	RG1
Anzahl pro Sicherungsautomat B 16A	25
Schutzklasse	1
Schutzart	IP20
Prüfzeichen	ENEC / CB / EAC

# Punta PXR



100 % recyclingfähig,  
keine Verbundwerkstoffe,  
einfache Zerlegbarkeit.



- Lichttechnik LED
- Werkzeugloser Einbau in die Decke
- Deckenausschnitt Ø95 mm
- Boden- und Wandmontage nicht zulässig
- Dreh- und schwenkbar (355°/45°)
- Inklusive Reflektor SP, MFL oder FL
- Inklusive Versorgungseinheit
- Netzanschluss über Wieland-Stecker GST18i3; Leitungslänge L = 0,5 m
- DALI oder INspire-Lichtsteuerung auf Anfrage (INspire-Lichtsteuerung in Metaldecken nicht möglich)
- Farben: weiß, anthrazit

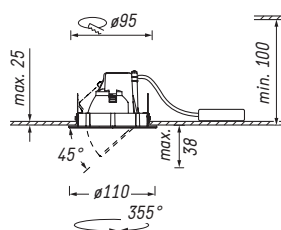

	Leistungsstufe			
	11W		16W	
	Lichtstrom	System Effizienz	Lichtstrom	System Effizienz
<b>CRI</b>				
<b>Lichtfarbe</b>	[lm]	[lm/W]	[lm]	[lm/W]
830	1398	123	1783	115
840	1468	129	1873	121
927	1139	100	1452	94
N27	-	-	-	-
930	1198	105	1528	99
940	1258	110	1605	104
<i>Brilliant</i> <i>[930=Best color/ Best White]</i>	1111	96	1393	88
<i>Meat</i>	-	-	-	-
<i>NMeat</i>	-	-	-	-

**Lichttechnische Werte**

Maximal mögliche, optional erhältliche Anschlussleistung: 17 W.

Gemäß IEC 62722-1 weichen die angegebenen Bemessungswerte des Gesamtlichtstroms und der elektrischen Leistung nicht um mehr als 10 % ab.

Die Werte gelten für die Leuchte mit MFL-Reflektor, bei den Reflektoren SP/FL können die Werte +/- 5 % abweichen.

Die Angaben zu den Lichttechnischen Werten beziehen sich auf die gesamte Leuchte. Dies ist ein Beispiel für eine Systemauslegung.

Es gibt weitere Möglichkeiten die Leuchte zu bestücken – zu diesen optionalen Ausführungen wenden Sie sich bitte an [info@ansorg.de](mailto:info@ansorg.de).

## Einbauleuchten Punta PXR

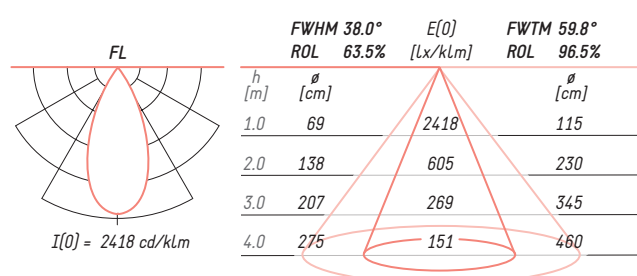
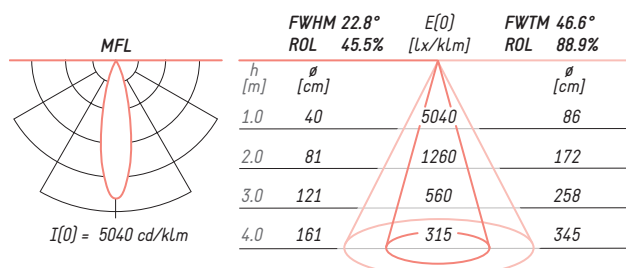
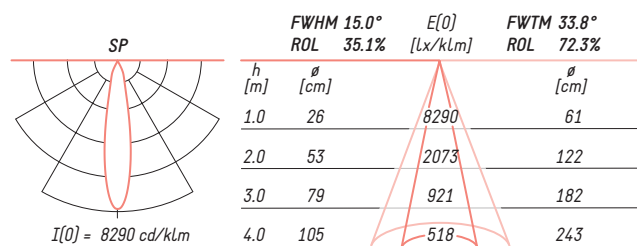

### Lichttechnische Informationen

Informationen	Werte
Anschlussdaten	220-240 V, 50/60 Hz (110-277 V auf Anfrage)
Gewicht	ca. 0,5 kg
Farbtoleranz	3SDCM (MacAdam)
Lichtstromerhalt	L80/B10 = 50.000h, Ta 25 °C
Ausfallrate	C0/B10 = 50.000h, Ta 25 °C
Photobiologische Sicherheit	RG1
Anzahl pro Sicherungsautomat B 16A	25
Schutzklasse	1
Schutzart	IP20
Prüfzeichen	ENEC / CB

# Pendel- leuchten

*Pendelleuchten*

*Collection*  
102

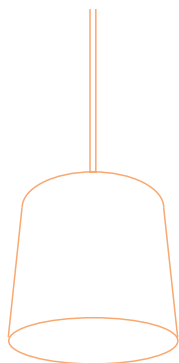

*Lizzy*  
108



*Mona*  
112

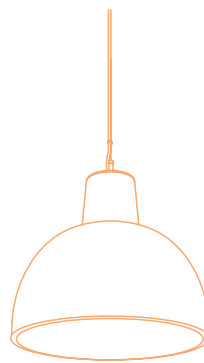

*Pendelleuchten*

# Collection







- Individuelle Leuchtengestaltung auf Kundenwunsch
- Verbindung von dekorativer Formsprache und hocheffizientem Warenlicht

# Collection CPL



100 % recyclingfähig,  
keine Verbundwerkstoffe,  
einfache Zerlegbarkeit.



- Lichttechnik LED (optional mit E27 Fassung verfügbar)
- Pendelleuchte mit Leuchtschirm (kubisch oder konisch) mit verschiedenen Oberflächen
- Transparente Pendelleitung
- Inklusive Reflektor MFL, FL oder WFL
- Inklusive Versorgungseinheit
- Netzanschluss über 3-polige Klemme, Stromschienenadapter oder über Wieland-Stecker GST18i3; Leitungslänge L = 0,5 m
- DALI-Lichtsteuerung auf Anfrage
- Farben: weiß, anthrazit

mit Deckenkasten

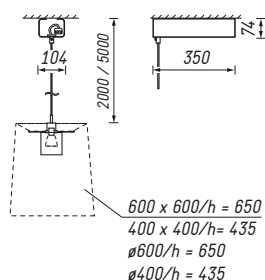

mit 3-Phasen-Adapter und Deckenkasten

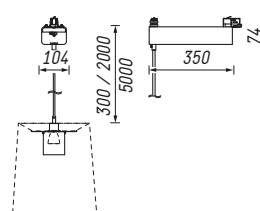

mit Deckenschild

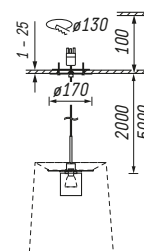

	Leistungsstufe			
	26W		40W	
	Lichtstrom [lm]	System Effizienz [lm/W]	Lichtstrom [lm]	System Effizienz [lm/W]
830	3633	139	5147	128
840	3825	146	5419	135
927	2960	113	4193	105
N27	2185	80	3046	76
930	3127	119	4430	110
940	3277	125	4643	116
Brilliant [930=Best color/ Best White]	2970	113	4147	103
Meat	1827	71	2576	66
NMeat	-	-	1949	48

Maximal mögliche, optional erhältliche Anschlussleistung: 40 W.  
Gemäß IEC 62722-1 weichen die angegebenen Bemessungswerte des Gesamtlichtstroms und der elektrischen Leistung nicht um mehr als 10 % ab.  
Die Werte gelten für die Leuchte mit MFL-Reflektor, bei den Reflektoren SSP/SP/FL/WFL können die Werte +/- 5 % abweichen.  
Die Angaben zu den Lichttechnischen Werten beziehen sich auf die gesamte Leuchte. Dies ist ein Beispiel für eine Systemauslegung.  
Es gibt weitere Möglichkeiten die Leuchte zu bestücken – zu diesen optionalen Ausführungen wenden Sie sich bitte an [info@ansorg.de](mailto:info@ansorg.de).

## Pendelleuchten Collection CPL

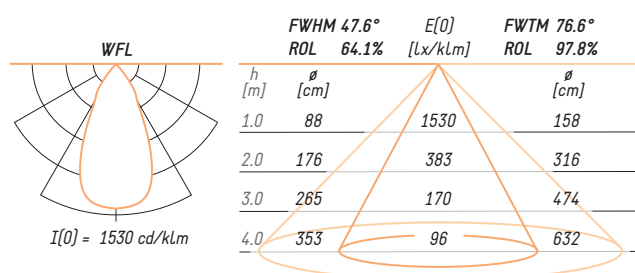
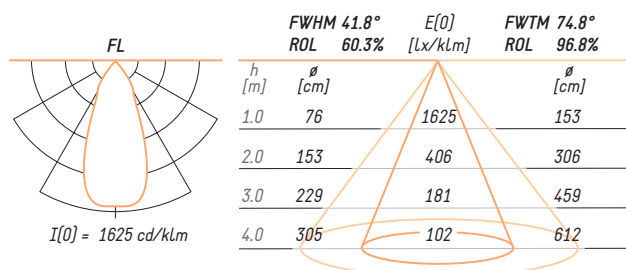
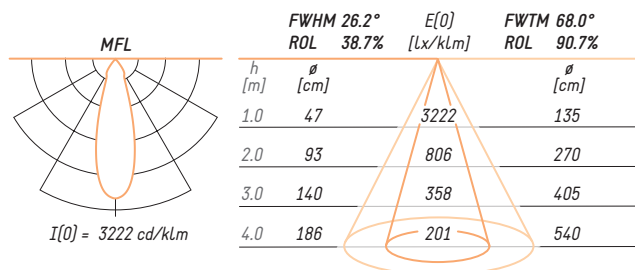

### Lichttechnische Informationen

Informationen	Werte
Anschlussdaten	220-240 V, 50/60 Hz (110-277 V auf Anfrage)
Gewicht	ca. 1,8 kg mit Leuchtschirm
Farbtoleranz	3SDCM (MacAdam)
Lichtstromerhalt	L80/B10 = 50.000h, Ta 25 °C
Ausfallrate	C0/B10 = 50.000h, Ta 25 °C
Photobiologische Sicherheit	RG1
Anzahl pro Sicherungsautomat B 16A	25
Schutzklasse	1
Schutzart	IP20
Prüfzeichen	EAC

### Optionales Zubehör





Produkt	Variante
Lampenschirme*	∅400 mm / h = 435 mm
	∅600 mm / h = 650 mm
	400 x 400 mm / h = 435 mm
	600 x 600 mm / h = 650 mm

\*Farb- und Oberflächenvarianten der Leuchtschirme siehe Seite 128-129

# Collection Leuchtschirme

















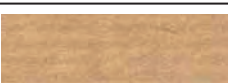
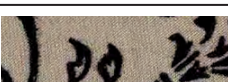
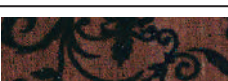

100 % recyclingfähig,  
keine Verbundwerkstoffe,  
einfache Zerlegbarkeit.

		400x400 / h= 435 mm	600x600 / h= 650 mm	∅400 / h= 435 mm	∅600 / h= 650 mm
					
	<i>Kim night</i>	17 SC 0140	17 SC 0240	17 SC 0340	17 SC 0440
	<i>Kim day</i>	17 SC 0141	17 SC 0241	17 SC 0341	17 SC 0441
	<i>Kim plum</i>	17 SC 0142	17 SC 0242	17 SC 0342	17 SC 0442
	<i>Kim ocean</i>	17 SC 0143	17 SC 0243	17 SC 0343	17 SC 0443
	<i>Kim forrest</i>	17 SC 0144	17 SC 0244	17 SC 0344	17 SC 0444
	<i>Kim clay</i>	17 SC 0145	17 SC 0245	17 SC 0345	17 SC 0454
	<i>Kim grass</i>	17 SC 0146	17 SC 0246	17 SC 0346	17 SC 0464
	<i>Chintz night</i>	17 SC 0110	17 SC 0210	17 SC 0310	17 SC 0104
	<i>Chintz day</i>	17 SC 0131	17 SC 0231	17 SC 0331	17 SC 0314
	<i>Chintz pepper</i>	17 SC 0130	17 SC 0230	17 SC 0330	17 SC 0304
	<i>Chintz chocolate</i>	17 SC 0132	17 SC 0232	17 SC 0332	17 SC 0324
	<i>Chintz nougat</i>	17 SC 0137	17 SC 0237	17 SC 0337	17 SC 0374
	<i>Chintz cappuccino</i>	17 SC 0138	17 SC 0238	17 SC 0338	17 SC 0384
	<i>Chintz grape</i>	17 SC 0139	17 SC 0239	17 SC 0339	17 SC 0394
	<i>Rouge (transparent)</i>	17 SC 0161	17 SC 0261	17 SC 0361	17 SC 0614

Die Abbildung der Materialien ist im Druck nicht farbverbindlich. Weitere Farben und Materialien auf Anfrage (info@ansorg.com).

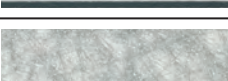
## Pendelleuchten Leuchtschirme

		400x400 / h= 435 mm	600x600 / h= 650 mm	ø400 / h= 435 mm	ø600 / h= 650 mm
					
	Smoke (transparent)	17 SC 0162	17 SC 0262	17 SC 0362	17 SC 0624
	Aluminium silver	17 SC 0158	17 SC 0258	17 SC 0358	17 SC 0584
	Aluminium gold	17 SC 0159	17 SC 0259	17 SC 0359	17 SC 0594
	Mirror	17 SC 0160	17 SC 0260	17 SC 0360	17 SC 0604
	Kraft	17 SC 0107	17 SC 0207	17 SC 0307	17 SC 0074
	Lombok ash	17 SC 0154	17 SC 0254	17 SC 0354	17 SC 0544
	Lombok walnut	17 SC 0155	17 SC 0255	17 SC 0355	17 SC 0554
	Palma day	17 SC 0150	17 SC 0250	17 SC 0350	17 SC 0504
	Palma night	17 SC 0153	17 SC 0253	17 SC 0353	17 SC 0534
	Palma stone	17 SC 0151	17 SC 0251	17 SC 0351	17 SC 0514
	Palma sand	17 SC 0152	17 SC 0252	17 SC 0352	17 SC 0524
	Dahlia (translucent)	17 SC 0100	17 SC 0200	17 SC 0300	17 SC 0004
	Barcode (translucent)	17 SC 0109	17 SC 0209	17 SC 0309	17 SC 0094
	Space silver (transparent)	17 SC 0156	17 SC 0256	17 SC 0356	17 SC 0564
	Space gold (transparent)	17 SC 0157	17 SC 0257	17 SC 0357	17 SC 0574

Die Abbildung der Materialien ist im Druck nicht farbverbindlich. Weitere Farben und Materialien auf Anfrage (info@ansorg.com).

Pendelleuchten

# Lizzy

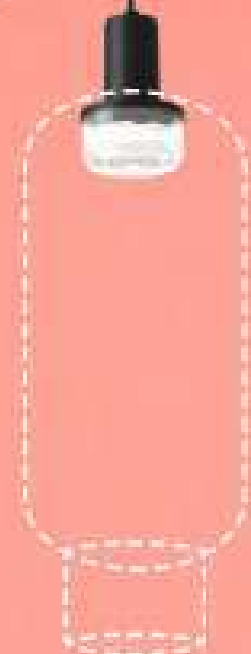



- Dekoratives, emotionales Licht sowie technische und funktionale Warenbeleuchtung
- Ein Lichtelement für nahezu alle Leuchtschirme
- Maximale Flexibilität in der Gestaltung, da der Leuchtschirm individuell ausgewählt wird
- Werkzeugloser Optikwechsel und damit schnelle Anpassung des Ausstrahlwinkels

Pendelleuchten Lizzy LMP

## Lizzy LMP



100 % recyclingfähig,  
keine Verbundwerkstoffe,  
einfache Zerlegbarkeit.



- Lichttechnik LED
- Pendelkopf zur Aufnahme von individuellen Lampenschirmen (mit  $\varnothing 41$ mm Öffnung, max. Gewicht 3 kg/bei der Variante mit Stromschienenadapter und mit DALI max. 2 kg)
- für 3-Phasen-Stromschiene oder Deckenmontage
- Pendelkopf mit drei verschiedenen Optiken (MFL, FL oder WFL)
- Werkzeugloser Optikwechsel
- Pendelleitung, schwarz oder weiß
- Inklusive Versorgungseinheit
- Netzanschluss über 3-polige Klemme, Stromschienenadapter oder über Wieland-Stecker GST18i3
- DALI-Lichtsteuerung auf Anfrage
- Farben: weiß, anthrazit



100 % recyclingfähig,  
keine Verbundwerkstoffe,  
einfache Zerlegbarkeit.

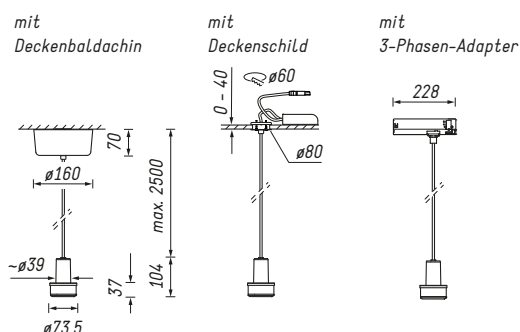

	Leistungsstufe								
	9 W / 250 mA		13 W / 350 mA		17 W / 450 mA		21 W / 550 mA		
	Lichtstrom [lm]	System Effizienz [lm/W]	Lichtstrom [lm]	System Effizienz [lm/W]	Lichtstrom [lm]	System Effizienz [lm/W]	Lichtstrom [lm]	System Effizienz [lm/W]	
<b>CRI</b>									
<b>Lichtfarbe</b>									
<b>Lichttechnische Werte</b>	830	1352	148	1854	144	2334	140	2793	135
	840	1420	158	1946	151	2451	147	2932	142
	927	1101	121	1510	117	1901	114	2275	110
	N27	823	90	1120	87	1402	84	1670	80
	Brilliant (930-Best color/ Best White)	1116	124	1538	120	1934	117	2303	113
	NMeat	-	-	-	-	900	53	1066	50

Maximal mögliche, optional erhältliche Anschlussleistung: 21 W.

Gemäß IEC 62722-1 weichen die angegebenen Bemessungswerte des Gesamtlichtstroms und der elektrischen Leistung nicht um mehr als 10 % ab.

Die Werte gelten für die Leuchte mit MFL-Optik, bei den Optiken FL und WFL können die Werte +/- 5 % abweichen.

Die Angaben zu den Lichttechnischen Werten beziehen sich auf die gesamte Leuchte. Dies ist ein Beispiel für eine Systemauslegung.

Es gibt weitere Möglichkeiten die Leuchte zu bestücken – zu diesen optionalen Ausführungen wenden Sie sich bitte an [info@ansorg.de](mailto:info@ansorg.de).



## Pendelleuchten Lizzy LMP

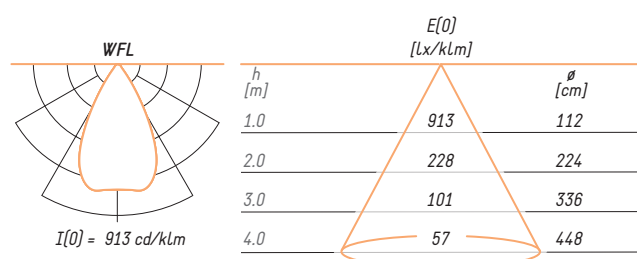
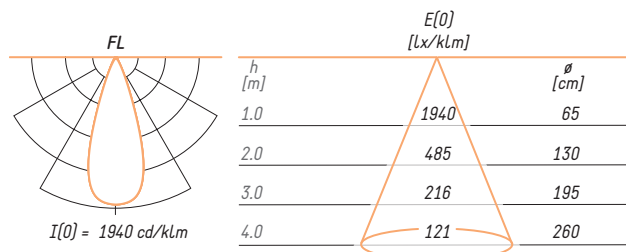
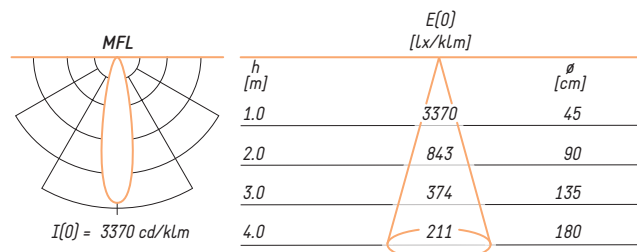

	<b>Informationen</b>	<b>Werte</b>
<b>Lichttechnische Informationen</b>	Anschlussdaten	220-240 V, 50/60 Hz (110-277 V auf Anfrage)
	Gewichte	ca. 1,5 kg mit Deckenbaldachin ca. 1,0 kg mit Deckenschild ca. 0,7 kg mit Stromschienenadapter
	Farbtoleranz	3SDCM (MacAdam)
	Lichtstromerhalt	L80/B10 = 50.000h, Ta 25 °C
	Ausfallrate	C0/B10 = 50.000h, Ta 25 °C
	Photobiologische Sicherheit	RG1
	Anzahl pro Sicherungsautomat B 16A	25
	Schutzklasse	1
	Schutzart	IP20
	<b>Optionales Zubehör</b>	<b>Produkt</b>
Wechseloptik		MFL, FL, WFL
Kabelaufhänger		
	Gummipuffer für Glasschirm	

*Pendelleuchten*

# Mona





- Dekorative Formensprache und emotionale Wirkung mit einer optimalen Warenbeleuchtung auf sehr hohem lichttechnischen Niveau
- Alternativ auch für Leuchtmittel mit E27 Sockel erhältlich
- Zwei Leuchtschirmgrößen, optional individuelle Farbgestaltung

# Mona MIL



100 % recyclingfähig,  
keine Verbundwerkstoffe,  
einfache Zerlegbarkeit.



- Lichttechnik LED
- Pendelleuchte für 3-Phasen-Stromschiene oder Deckenmontage
- Leuchtschirm in zwei Größen und in drei Farben
- Textile Pendelleitung, schwarz oder weiß
- Inklusive Reflektor SSP, SP, MFL, FL oder WFL
- Inklusive Versorgungseinheit
- Netzanschluss über 3-polige Klemme oder Stromschienenadapter
- DALI-Lichtsteuerung auf Anfrage
- Leuchtschirm weiß, schwarz, grau - auf Anfrage in allen RAL-Farben möglich, Leuchtschirminnenfarbe ist immer weiß

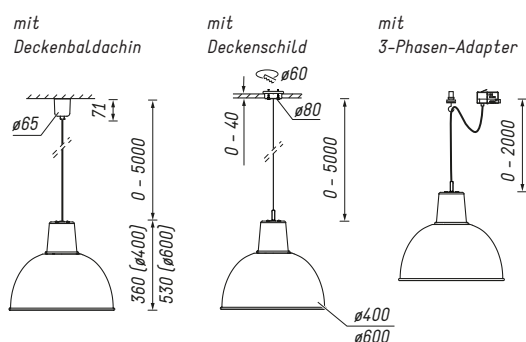

	Leistungsstufe							
	26W		30W		34W		40W	
	Lichtstrom	System Effizienz	Lichtstrom	System Effizienz	Lichtstrom	System Effizienz	Lichtstrom	System Effizienz
<b>CRI</b>								
<b>Lichtfarbe</b>	[lm]	[lm/W]	[lm]	[lm/W]	[lm]	[lm/W]	[lm]	[lm/W]
830	3550	135	3989	133	4417	129	5029	125
840	3737	143	4200	140	4651	136	5295	132
927	2892	110	3250	108	3599	105	4097	102
N27	-	-	2350	78	-	-	3081	77
930	3055	117	3433	114	3802	111	4328	108
940	3202	122	3599	120	3985	117	4536	113
Brilliant [930=Best color/ Best White]	2902	111	3251	108	3586	105	4052	101
Meat	-	-	-	-	-	-	2374	59
NMeat	-	-	-	-	-	-	1904	47

**Lichttechnische Werte**

Maximal mögliche, optional erhältliche Anschlussleistung: 40 W.  
 Gemäß IEC 62722-1 weichen die angegebenen Bemessungswerte des Gesamtlichtstroms und der elektrischen Leistung nicht um mehr als 10 % ab.  
 Die Werte gelten für die Leuchte mit MFL-Reflektor, bei den Reflektoren SSP/SP/FL/WFL können die Werte +/- 5 % abweichen.  
 Die Angaben zu den Lichttechnischen Werten beziehen sich auf die gesamte Leuchte. Dies ist ein Beispiel für eine Systemauslegung.  
 Es gibt weitere Möglichkeiten die Leuchte zu bestücken – zu diesen optionalen Ausführungen wenden Sie sich bitte an [info@ansorg.de](mailto:info@ansorg.de).

## Pendelleuchten Mona MIL

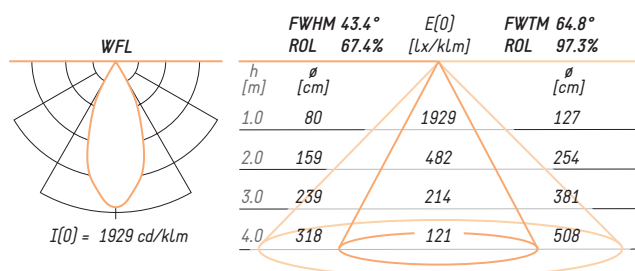
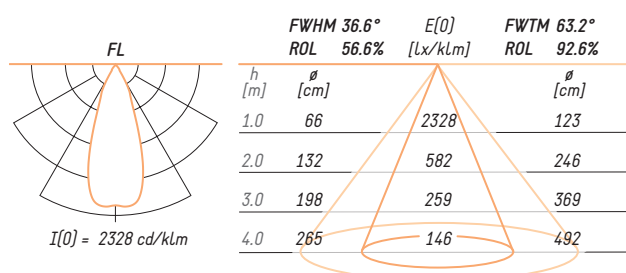
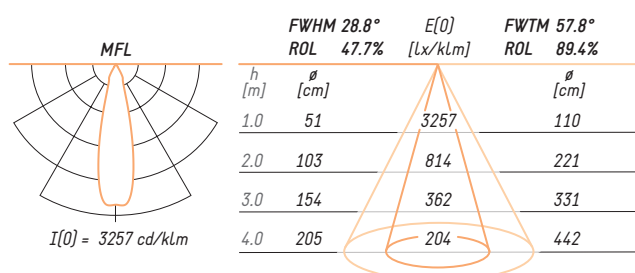
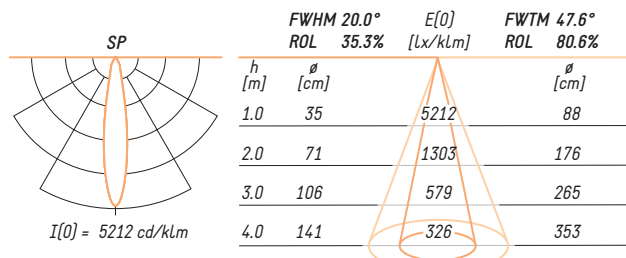
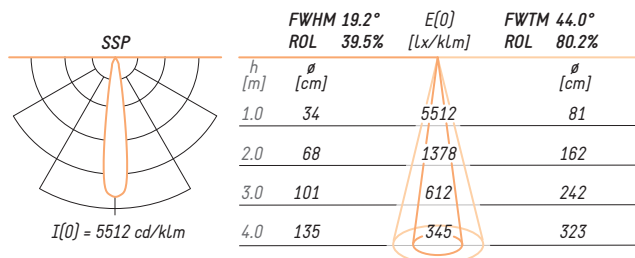

### Lichttechnische Informationen

Informationen	Werte
Anschlussdaten	220-240 V, 50/60 Hz (110-277 V auf Anfrage)
Gewicht	ca. 4,0 kg ( $\varnothing$ 400) / 6,0 kg ( $\varnothing$ 600)
Farbtoleranz	3SDCM (MacAdam)
Lichtstromerhalt	L80/B10 = 50.000h, Ta 25 °C
Ausfallrate	C0/B10 = 50.000h, Ta 25 °C
Photobiologische Sicherheit	RG1
Anzahl pro Sicherungsautomat B 16A	25
Schutzklasse	1
Schutzart	IP20
Prüfzeichen	EAC

### Optionales Zubehör

Produkt	Variante
Wechselreflektor	SSP, SP, MFL, FL, WFL
Gläser	Schutzglas
	EnergyVision (entspiegelt)
	Albarino (Streuglas)
Filter	Rillenglas (für ovale Lichtabbildung)
	UV-Filter
Blendschutz	Moodfilter
	Wabenraster, schwarz
	schräger Tubus

# Lineare Systeme

*Lineare Systeme*

*Floatline*  
118

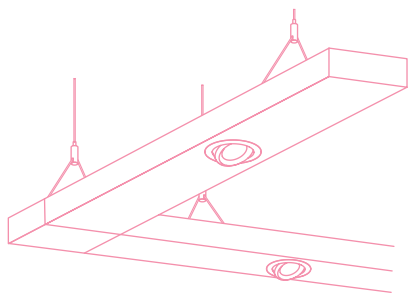

*Lightstripe*  
124

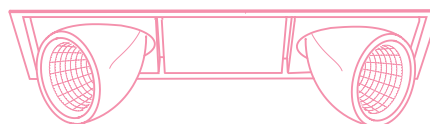

*Shyn*  
136

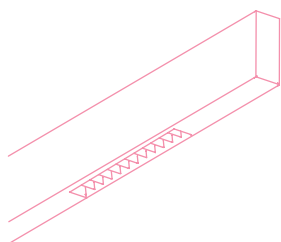

*Simpless*  
142

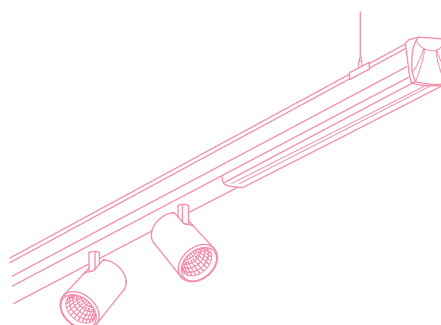

*Lineare Systeme*

# Floatline







- Schlankes Design und große Flexibilität, dank variablem Einsatz von Leuchten mit Deckenausschnitt von 130 mm
- Besonders geeignet für großflächige und hohe Verkaufsräume sowie für den Einsatz, über Theken, Aktionsflächen und in Verkehrsbereichen







100 % recyclingfähig,  
keine Verbundwerkstoffe,  
einfache Zerlegbarkeit.

# Floatline FTN

- Profilsystem für Pendelmontage
- Profile zum Einbau von Einbaustrahlern und Downlights mit Deckenausschnitt  $\varnothing 130\text{mm}$
- Einzelprofile in verschiedenen Längen
- Werkzeuglose und schnelle Montage
- Farben: schwarz oder weiß

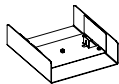
## Profile

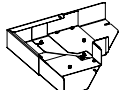
Beschreibung		Gewicht	Länge	Bestellnummer
ohne Ausschnitt		3,2 kg	1250 mm	06FTN0001-...
		3,8 kg	1500 mm	06FTN0002-...
mit 1 x Ausschnitt $\varnothing 130\text{ mm}$		3,1 kg	1250 mm	06FTN0011-...
		3,7 kg	1500 mm	06FTN0012-...
mit 2 x Ausschnitt $\varnothing 130\text{ mm}$		3,0 kg	1250 mm	06FTN0021-...
		3,6 kg	1500 mm	06FTN0022-...
		6,2 kg	2500 mm	06FTN0023-...
mit 3 x Ausschnitt $\varnothing 130\text{ mm}$		6,1 kg	2500 mm	06FTN0033-...
Querleiste ohne Ausschnitt		5,7 kg	2000 mm	06FTN6006-...
Querleiste 1 x Ausschnitt $\varnothing 130\text{ mm}$		5,6 kg	2000 mm	06FTN6016-...
Querleiste 2 x Ausschnitt $\varnothing 130\text{ mm}$		5,5 kg	2000 mm	06FTN6026-...

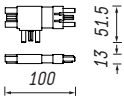
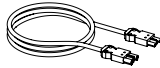
	Beschreibung	Bestellnummer
<b>Komponenten</b>	Stoßverbinder	 06FTN1010
	Abhänger (verschiebbar) inkl. Stahlseil, L = 5000 mm	 06FTN0020
	Eckstück	 06FTN1030-...
	Endstück (Set à 2 Stück)	 06FTN0060-...
	Elektrischer Verbinder 2-fach WieLand GST18i3	 60VT3110
	Verbindungskabel L = 2000 mm mit Stecker und Buchse WieLand GST18i3	 29AK4113-...

## Planungshinweis

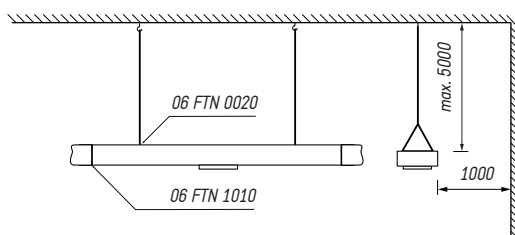



100 % recyclingfähig,  
keine Verbundwerkstoffe,  
einfache Zerlegbarkeit.

# Floatline FTN

## Planungsbeispiele

Karree mit Eckstücken

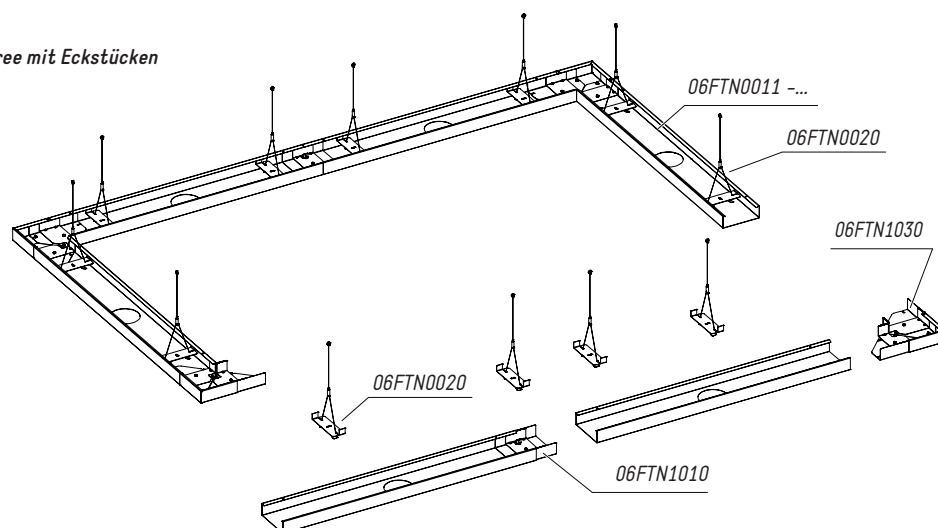

Karree mit Querleisten

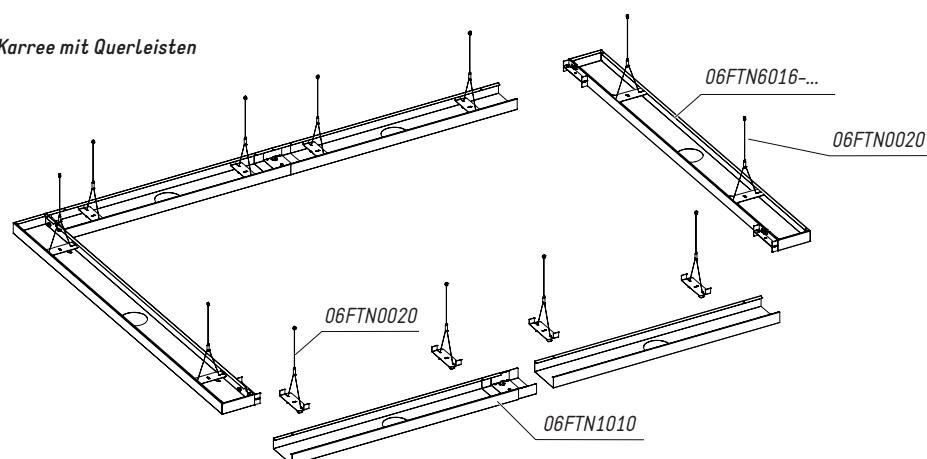

Linie mit Endkappen

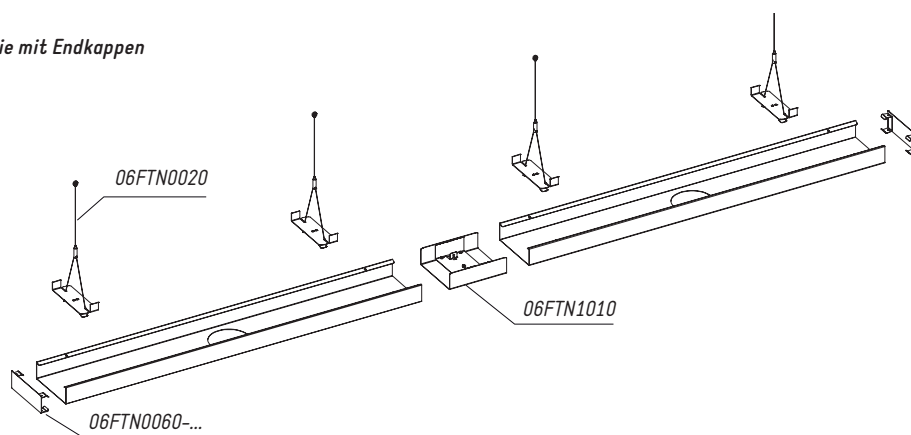



*Lineare Systeme*

# Lightstripe



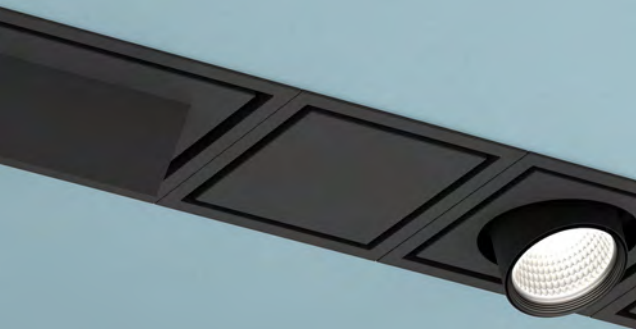

- Umfangreiches, modulares Leuchtensystem für universelle Lichtaufgaben: Grundlicht, Akzentlicht, Wallwasher
- Höchste Flexibilität, da es jederzeit an veränderte Raumsituationen angepasst werden kann

# Lightstripe LCL



100 % recyclingfähig,  
keine Verbundwerkstoffe,  
einfache Zerlegbarkeit.



- Lichttechnik LED
- Funktionsplatte (1er Modul) mit kardanischem Einbaustrahler
- Montage der Funktionsplatte in den Rahmen erfolgt werkzeuglos
- Boden- und Wandmontage nicht zulässig
- Inklusive Reflektor SP, MFL, FL oder WFL
- Inklusive Versorgungseinheit
- Netzanschluss über Wieland-Stecker GST18i3; Leitungslänge L = 0,5 m
- DALI oder INspire-Lichtsteuerung auf Anfrage (INspire-Lichtsteuerung in Metalldecken nicht möglich)
- Farben: weiß, anthrazit, silber

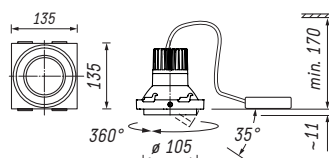

	Leistungsstufe									
	19W		23W		27W		31W		35W	
	Lichtstrom [lm]	System Effizienz [lm/W]	Lichtstrom [lm]	System Effizienz [lm/W]	Lichtstrom [lm]	System Effizienz [lm/W]	Lichtstrom [lm]	System Effizienz [lm/W]	Lichtstrom [lm]	System Effizienz [lm/W]
<b>CRI</b>										
<b>Lichtfarbe</b>										
830	2532	134	2978	131	3405	126	3807	123	4196	119
840	2658	141	3127	137	3575	132	3998	129	4405	125
927	2062	109	2426	106	2774	103	3101	100	3417	97
N27	1536	81	1803	78	2055	76	2290	73	2517	71
930	2169	115	2552	112	2917	108	3433	111	3595	102
940	2279	121	2681	118	3065	114	3428	111	3778	107
<i>Brilliant</i> <i>[930=Best color/ Best White]</i>	2077	110	2438	107	2779	103	3095	100	3397	97
<i>Meat</i>	-	-	-	-	-	-	-	-	-	-
<i>NMeat</i>	-	-	-	-	-	-	-	-	1604	44

**Lichttechnische Werte**

Maximal mögliche, optional erhältliche Anschlussleistung: 38 W.  
 Gemäß IEC 62722-1 weichen die angegebenen Bemessungswerte des Gesamtlichtstroms und der elektrischen Leistung nicht um mehr als 10 % ab.  
 Die Werte gelten für die Leuchte mit MFL-Reflektor, bei den Reflektoren SSP/SP/FL/WFL/VWFL können die Werte +/- 5 % abweichen.  
 Die Angaben zu den Lichttechnischen Werten beziehen sich auf die gesamte Leuchte. Dies ist ein Beispiel für eine Systemauslegung.  
 Es gibt weitere Möglichkeiten die Leuchte zu bestücken – zu diesen optionalen Ausführungen wenden Sie sich bitte an [info@ansorg.de](mailto:info@ansorg.de).



## Lineare Systeme

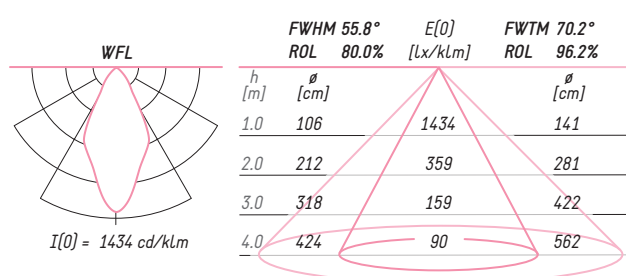
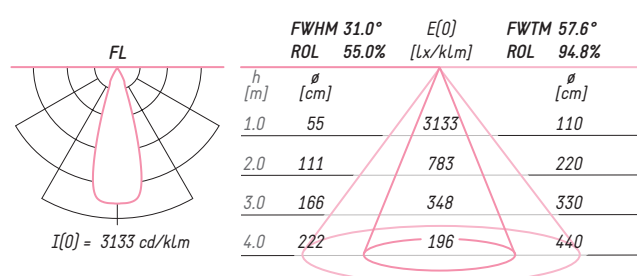
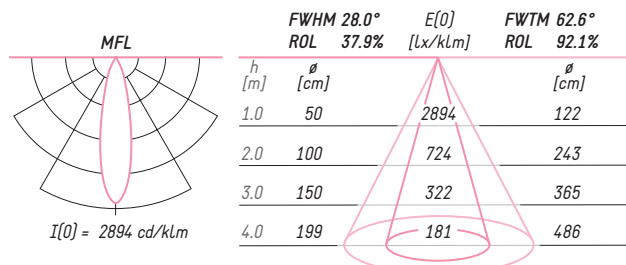
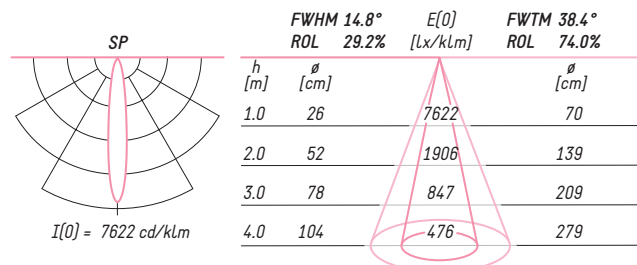

### Lichttechnische Informationen

Informationen	Werte
Anschlussdaten	220-240 V, 50/60 Hz (110-277 V auf Anfrage)
Gewicht	ca. 1,0 kg
Farbtoleranz	3SDCM (MacAdam)
Lichtstromerhalt	L80/B10 = 50.000h, Ta 25 °C
Ausfallrate	C0/B10 = 50.000h, Ta 25 °C
Photobiologische Sicherheit	RG1
Anzahl pro Sicherungsautomat B 16A	34
Schutzklasse	1
Schutzart	IP20
Prüfzeichen	EAC

### Zubehör

Produkt	Variante
Einbaurahmen	Lightstripe LLS (1er-/2er-/3er-Modul)
Blindplatte	Lightstripe LLS (1er- oder 2er-Modul)
Wechselreflektor	SP, MFL, FL, WFL

### Optionales Zubehör

Gläser	Schutzglas
	EnergyVision (entspiegelt)
	Albarino (Streuglas)
Filter	Rillenglas (für ovale Lichtabbildung)
	UV-Filter
Blendschutz	Moodfilter
	Wabenraster, schwarz

# Lightstripe LEL



100 % recyclingfähig,  
keine Verbundwerkstoffe,  
einfache Zerlegbarkeit.



- Lichttechnik LED
- Funktionsplatte (1er oder 2er Modul) mit 1 oder 2 Downlight
- Montage der Funktionsplatte in den Rahmen erfolgt werkzeuglos
- Boden- und Wandmontage nicht zulässig
- Inklusive Reflektor FL, WFL oder VWFL
- Inklusive Versorgungseinheit
- Netzanschluss über Wieland-Stecker GST18i3; Leitungslänge L = 0,5 m
- DALI oder INspire-Lichtsteuerung auf Anfrage (INspire-Lichtsteuerung in Metalldecken nicht möglich)
- Farben: weiß, anthrazit, silber

1er Modul

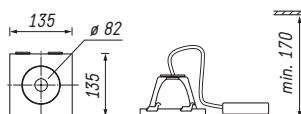

2er Modul

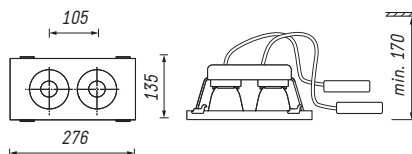

	Leistungsstufe									
	22W		26W		30W		34W		40W	
CRI Lichtfarbe	Lichtstrom	System Effizienz	Lichtstrom	System Effizienz	Lichtstrom	System Effizienz	Lichtstrom	System Effizienz	Lichtstrom	System Effizienz
	[lm]	[lm/W]	[lm]	[lm/W]	[lm]	[lm/W]	[lm]	[lm/W]	[lm]	[lm/W]
830	1150	144	2071	139	2978	131	3972	120	4324	116
840	1196	150	2153	144	3098	136	4133	125	4500	121
927	1089	115	2023	108	3016	98	-	-	3448	93
N27	1126	86	2079	76	-	-	-	-	2652	70
930	1130	119	2101	112	2973	103	-	-	3579	96
940	1147	119	2066	108	3048	96	-	-	3473	90
Brilliant [930=Best color/ Best White]	1130	119	2101	112	2973	103	-	-	3579	96
Meat	-	-	-	-	-	-	-	-	-	-
NMeat	1007	52	-	-	-	-	-	-	1623	44

**Lichttechnische Werte  
1er Modul**

Maximal mögliche, optional erhältliche Anschlussleistung: 38 W.

Gemäß IEC 62722-1 weichen die angegebenen Bemessungswerte des Gesamtlichtstroms und der elektrischen Leistung nicht um mehr als 10 % ab.

Die Werte gelten für die Leuchte mit FL-Reflektor, bei den Reflektoren WFL/VWFL können die Werte +/- 5 % abweichen.

Die Angaben zu den Lichttechnischen Werten beziehen sich auf die gesamte Leuchte. Dies ist ein Beispiel für eine Systemauslegung.

Es gibt weitere Möglichkeiten die Leuchte zu bestücken – zu diesen optionalen Ausführungen wenden Sie sich bitte an [info@ansorg.de](mailto:info@ansorg.de).

Lichttechnische Werte 2er Modul	Leistungsstufe									
	22W		38W		55W		66W		75W	
	Lichtstrom [lm]	System Effizienz [lm/W]	Lichtstrom [lm]	System Effizienz [lm/W]	Lichtstrom [lm]	System Effizienz [lm/W]	Lichtstrom [lm]	System Effizienz [lm/W]	Lichtstrom [lm]	System Effizienz [lm/W]
830	2300	144	4142	139	5956	131	7944	120	8648	116
840	2392	150	4306	144	6196	136	8266	125	9000	121
927	2178	115	4046	108	6032	98	-	-	6896	93
N27	2252	86	4158	76	0	-	-	-	5304	70
930	2260	119	4202	112	5946	103	-	-	7158	96
940	2294	119	4132	108	6096	96	-	-	6946	90
Brilliant (930=Best color/ Best White)	2260	119	4202	112	5946	103	-	-	7158	96
Meat	-	-	-	-	-	-	-	-	-	-
NMeat	2014	52	-	-	-	-	-	-	3246	44

Maximal mögliche, optional erhältliche Anschlussleistung: 75 W.

Gemäß IEC 62722-1 weichen die angegebenen Bemessungswerte des Gesamtlichtstroms und der elektrischen Leistung nicht um mehr als 10 % ab.

Die Werte gelten für die Leuchte mit FL-Reflektor, bei den Reflektoren WFL/VWFL können die Werte +/- 5 % abweichen.

Die Angaben zu den Lichttechnischen Werten beziehen sich auf die gesamte Leuchte. Dies ist ein Beispiel für eine Systemauslegung.

Es gibt weitere Möglichkeiten die Leuchte zu bestücken – zu diesen optionalen Ausführungen wenden Sie sich bitte an [info@ansorg.de](mailto:info@ansorg.de).

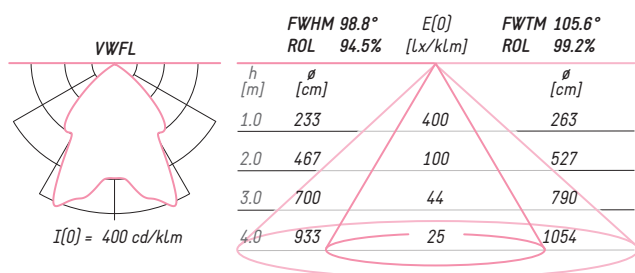
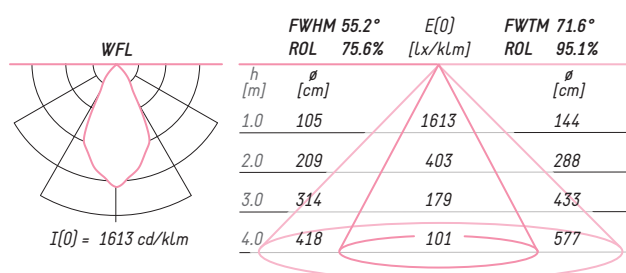
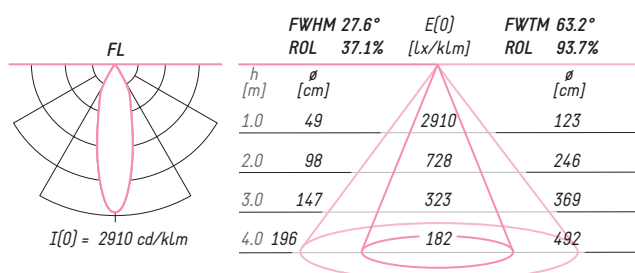

### Lichttechnische Informationen

Informationen	Werte
Anschlussdaten	220-240 V, 50/60 Hz (110-277 V auf Anfrage)
Gewicht	ca. 0,9 kg (1er Modul), ca. 1,5 kg (2er Modul)
Farbtoleranz	3SDCM (MacAdam)
Lichtstromerhalt	L80/B10 = 50.000h, Ta 25 °C
Ausfallrate	C0/B10 = 50.000h, Ta 25 °C
Photobiologische Sicherheit	RG1
Anzahl pro Sicherungsautomat B 16A	34
Schutzklasse	1
Schutzart	IP20
Prüfzeichen	EAC
Produkt	Variante
Zubehör	Einbaurahmen
Optionales Zubehör	Blindplatte

# Lightstripe LPR



100 % recyclingfähig,  
keine Verbundwerkstoffe,  
einfache Zerlegbarkeit.



- Lichttechnik LED
- Funktionsplatte (1er Modul) mit dreh- und schwenkbarem Einbaustrahler (360°/70°)
- Montage der Funktionsplatte in den Rahmen erfolgt werkzeuglos
- Boden- und Wandmontage nicht zulässig
- Inklusive Reflektor SP, MFL, FL oder WFL
- Inklusive Versorgungseinheit
- Netzanschluss über Wieland-Stecker GST18i3; Leitungslänge L = 0,5 m
- DALI oder INspire-Lichtsteuerung auf Anfrage (INspire-Lichtsteuerung in Metalldecken nicht möglich)
- Farben: weiß, anthrazit

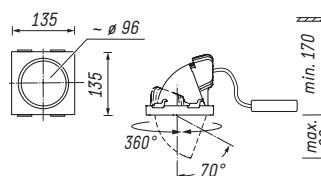

	Leistungsstufe							
	15W		19W		23W		29W	
	Lichtstrom [lm]	System Effizienz [lm/W]	Lichtstrom [lm]	System Effizienz [lm/W]	Lichtstrom [lm]	System Effizienz [lm/W]	Lichtstrom [lm]	System Effizienz [lm/W]
<b>CRI</b>								
<b>Lichtfarbe</b>								
830	1949	131	2380	126	2788	122	3363	116
840	2047	137	2498	132	2927	128	3531	122
927	1588	107	1938	103	2270	100	2739	94
N27	-	-	-	-	-	-	-	-
930	1670	112	2038	108	2388	105	2881	99
940	1755	118	2142	113	2510	110	3028	104
Brilliant (930=Best color/ Best White)	1600	107	1951	104	2278	100	2727	94
Meat	-	-	-	-	-	-	-	-
NMeat	-	-	-	-	-	-	-	-

**Lichttechnische Werte**

Maximal mögliche, optional erhältliche Anschlussleistung: 29 W.  
 Gemäß IEC 62722-1 weichen die angegebenen Bemessungswerte des Gesamtlichtstroms und der elektrischen Leistung nicht um mehr als 10 % ab.  
 Die Werte gelten für die Leuchte mit MFL-Reflektor, bei den Reflektoren SP/FL/WFL können die Werte +/- 5 % abweichen.  
 Die Angaben zu den Lichttechnischen Werten beziehen sich auf die gesamte Leuchte. Dies ist ein Beispiel für eine Systemauslegung.  
 Es gibt weitere Möglichkeiten die Leuchte zu bestücken – zu diesen optionalen Ausführungen wenden Sie sich bitte an [info@ansorg.de](mailto:info@ansorg.de).

## Lineare Systeme Lightstripe LPR

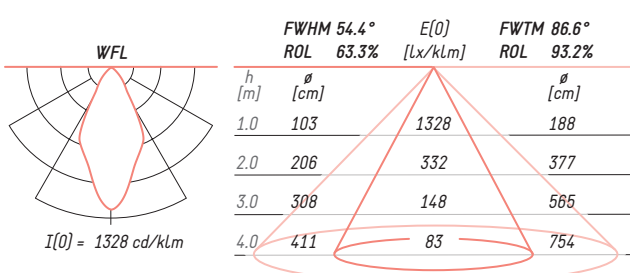
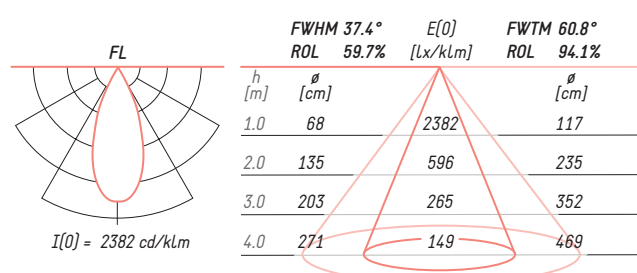
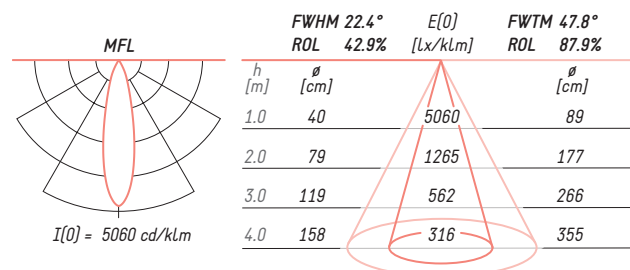
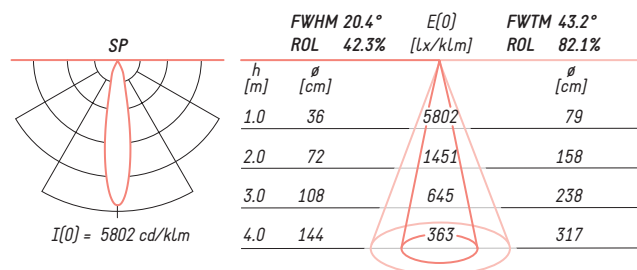

### Lichttechnische Informationen

Informationen	Werte
Anschlussdaten	220-240 V, 50/60 Hz (110-277 V auf Anfrage)
Gewicht	ca. 0,85 kg
Farbtoleranz	3SDCM (MacAdam)
Lichtstromerhalt	L80/B10 = 50.000h, Ta 25 °C
Ausfallrate	C0/B10 = 50.000h, Ta 25 °C
Photobiologische Sicherheit	RG1
Anzahl pro Sicherungsautomat B 16A	25
Schutzklasse	1
Schutzart	IP20
Prüfzeichen	in Vorbereitung

# Lightstripe LWL



100 % recyclingfähig,  
keine Verbundwerkstoffe,  
einfache Zerlegbarkeit.



- Lichttechnik LED
- Funktionsplatte (2er Modul) mit Wall-washer (vorgeschwenkt ~132°)
- Montage der Funktionsplatte in den Rahmen erfolgt werkzeuglos
- Boden- und Wandmontage nicht zulässig
- Inklusive Reflektor WW
- Inklusive Versorgungseinheit
- Netzanschluss über Wieland-Stecker GST18i3; Leitungslänge L = 0,5 m
- DALI oder INspire-Lichtsteuerung auf Anfrage (INspire-Lichtsteuerung in Metalldecken nicht möglich)
- Farben: weiß, anthrazit

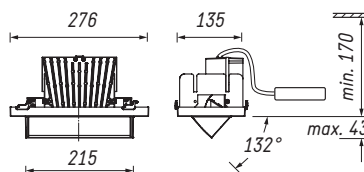

## Lichttechnische Werte

	Leistungsstufe			
	26W		34W	
	Lichtstrom [lm]	System Effizienz [lm/W]	Lichtstrom [lm]	System Effizienz [lm/W]
830	3925	150	4885	143
840	4133	158	5144	150
927	3198	122	3980	116
N27	-	-	-	-
930	3378	129	4205	123
940	3541	135	4407	129
Brilliant [930=Best color/ Best White]	3209	122	3966	116
Meat	-	-	-	-
NMeat	-	-	-	-

Maximal mögliche, optional erhältliche Anschlussleistung: 38 W.

Gemäß IEC 62722-1 weichen die angegebenen Bemessungswerte des Gesamtlichtstroms und der elektrischen Leistung nicht um mehr als 10 % ab.

Die Angaben zu den Lichttechnischen Werten beziehen sich auf die gesamte Leuchte. Dies ist ein Beispiel für eine Systemauslegung.

Es gibt weitere Möglichkeiten die Leuchte zu bestücken – zu diesen optionalen Ausführungen wenden Sie sich bitte an [info@ansorg.de](mailto:info@ansorg.de).

## Lineare Systeme Lightstripe LWL

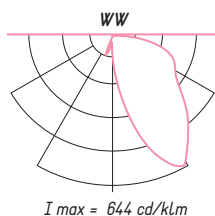

### Planungshinweis

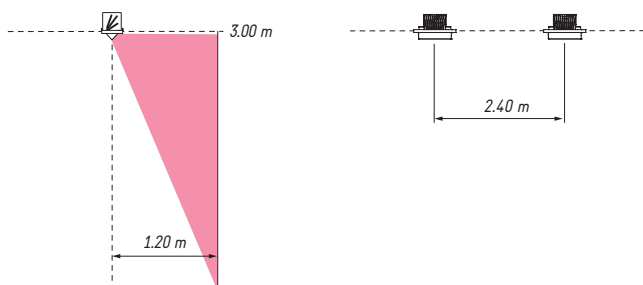

### Lichttechnische Informationen

Informationen	Werte
Anschlussdaten	220-240 V, 50/60 Hz (110-277 V auf Anfrage)
Gewicht	ca. 1,3 kg
Farbtoleranz	3SDCM (MacAdam)
Lichtstromerhalt	L80/B10 = 50.000h, Ta 25 °C
Ausfallrate	C0/B10 = 50.000h, Ta 25 °C
Photobiologische Sicherheit	RG1
Anzahl pro Sicherungsautomat B 16A	34
Schutzklasse	1
Schutzart	IP20
Prüfzeichen	EAC

# Lightstripe LLS Einbaurahmen



100 % recyclingfähig,  
keine Verbundwerkstoffe,  
einfache Zerlegbarkeit.



- Einbaurahmensystem mit festen Größen (1-3 Module)
- Werkzeugloser Einbau in die Decke
- Boden- und Wandmontage nicht zulässig
- Werkzeuglose Bestückung mit verschiedenen Funktionsplatten, die untereinander kombinierbar sind
- Farben: weiß, anthrazit

1er Modul

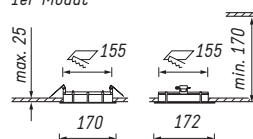

2er Modul

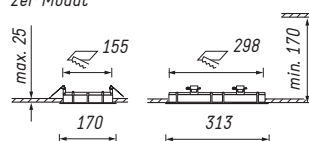

3er Modul

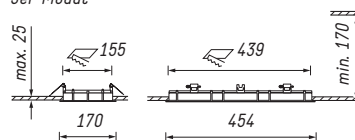

Informationen	Informationen	Werte
	Gewichte	



# Lightstripe LLS Blindplatte



- Blindplatte (1 oder 2er Modul)
- Werkzeugloser Einbau in die Decke. Boden- und Wandmontage nicht zulässig.
- Montage der Funktionsplatte in den Rahmen erfolgt werkzeuglos
- Farben: weiß, anthrazit

1er Modul

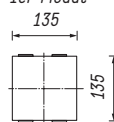

2er Modul

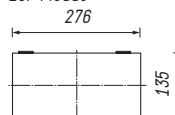

<b>Informationen</b>	<i>Informationen</i>	<i>Werte</i>
		<i>Gewicht</i>

*Lineare Systeme*

# Shyn





- Reduziertes Design, ideal als abgependeltes lineares System oder als Einzelleuchte
- Zurückliegende Optiken sorgen für perfekte Entblendung und hohen Sehkomfort
- Brillante Ausleuchtung scheinbar ohne sichtbare Lichtquelle

# Shyn SZL



100 % recyclingfähig,  
keine Verbundwerkstoffe,  
einfache Zerlegbarkeit.

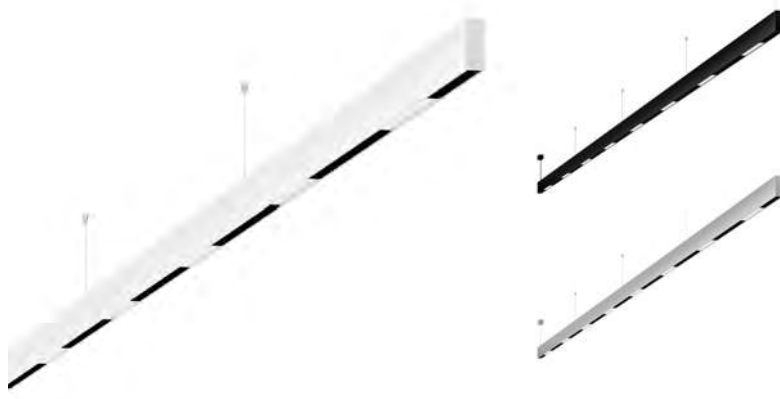

- Lichttechnik LED
- Abgedeltes Lichtsystem bestehend aus Start-, Mittel- und Endmodul, auch als Einzeilleuchte erhältlich
- Boden- und Wandmontage nicht zulässig
- Pro Modul 2 Optiken mit je 12 LED
- Ausstrahlcharakteristik der Optiken FL
- Stahlseilabpedelungen und Anschlusskabel max. 3 m
- Schnelle und einfache Montage
- Inklusive Versorgungseinheit
- Zwei Ausführungen: Standard oder mit DALI-Lichtsteuerung
- Farben: weiß, anthrazit; untere Abdeckung immer in tiefschwarz

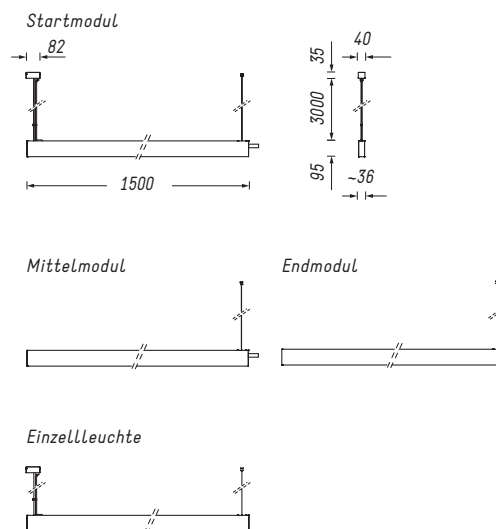

		Leistungsstufe	
		38W	
Lichttechnische Werte	CRI	Lichtstrom [lm]	System Effizienz [lm/W]
	930	3480	92
	940	3720	98

Maximal mögliche, optional erhältliche Anschlussleistung: 38 W.  
 Gemäß IEC 62722-1 weichen die angegebenen Bemessungswerte des Gesamtlichtstroms und der elektrischen Leistung nicht um mehr als 10 % ab.  
 Die Angaben zu den Lichttechnischen Werten beziehen sich auf die gesamte Leuchte. Dies ist ein Beispiel für eine Systemauslegung.  
 Es gibt weitere Möglichkeiten die Leuchte zu bestücken – zu diesen optionalen Ausführungen wenden Sie sich bitte an [info@ansorg.de](mailto:info@ansorg.de).

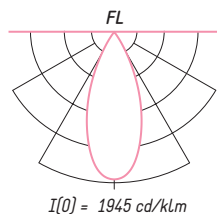

## Planungshinweis

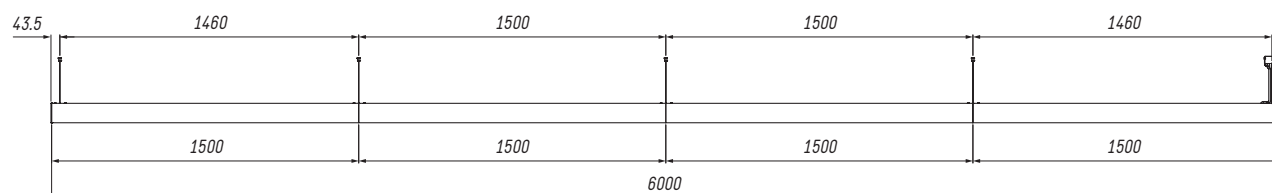

### Lichttechnische Informationen

Informationen	Werte
Anschlussdaten	220-240 V, 50/60 Hz (110-277 V auf Anfrage)
Gewicht	ca. 3,5 kg pro Modul
Farbtoleranz	3SDCM (MacAdam)
Lichtstromerhalt	L80/B10 = 50.000h, Ta 25 °C
Ausfallrate	C0/B10 = 50.000h, Ta 25 °C
Photobiologische Sicherheit	RG1
Anzahl pro Sicherungsautomat B 16A	15
Schutzklasse	1
Schutzart	IP20
Prüfzeichen	EAC

# Shyn SZR



100 % recyclingfähig,  
keine Verbundwerkstoffe,  
einfache Zerlegbarkeit.

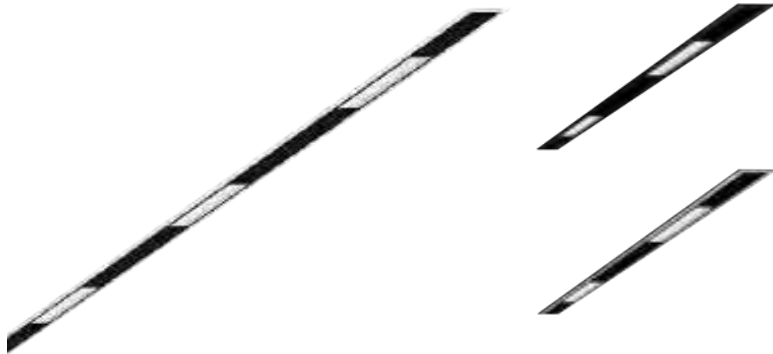

- Lichttechnik LED
- Lichtsystem zum Einbau bestehend aus Start-, Mittel- und Endmodul, auch als Einzeilleuchte erhältlich
- Boden- und Wandmontage nicht zulässig
- Pro Modul 2 Optiken mit je 12 LED
- Ausstrahlcharakteristik der Optiken FL
- Schnelle und einfache Montage
- Inklusive Versorgungseinheit
- Netzanschluss über Wieland-Stecker GST18i3; Leitungslänge L = 0,7m
- Elektrische Verbindung der Module über Wieland-Stecker/Buchse GST18i3
- DALI-Lichtsteuerung auf Anfrage
- Farben: weiß, anthrazit;  
untere Abdeckung immer in tiefschwarz

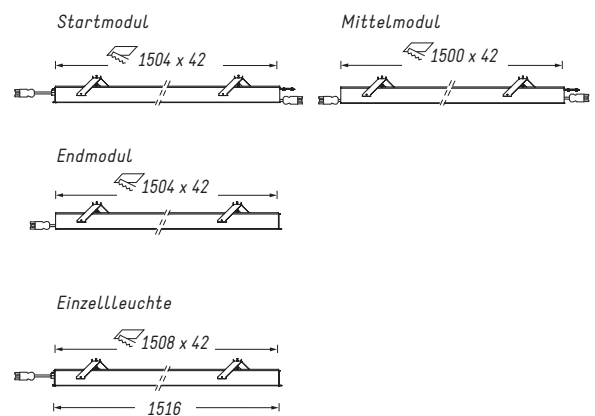
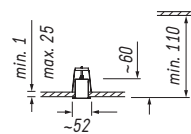

		Leistungsstufe	
		38W	
Lichttechnische Werte	CRI	Lichtstrom [lm]	System Effizienz [lm/W]
	930	3480	92
	940	3720	98

Maximal mögliche, optional erhältliche Anschlussleistung: 38 W.  
 Gemäß IEC 62722-1 weichen die angegebenen Bemessungswerte des Gesamtlichtstroms und der elektrischen Leistung nicht um mehr als 10 % ab.  
 Die Angaben zu den Lichttechnischen Werten beziehen sich auf die gesamte Leuchte. Dies ist ein Beispiel für eine Systemauslegung.  
 Es gibt weitere Möglichkeiten die Leuchte zu bestücken – zu diesen optionalen Ausführungen wenden Sie sich bitte an [info@ansorg.de](mailto:info@ansorg.de).

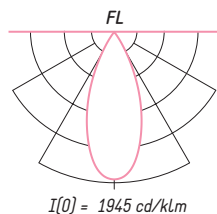

## Planungshinweis

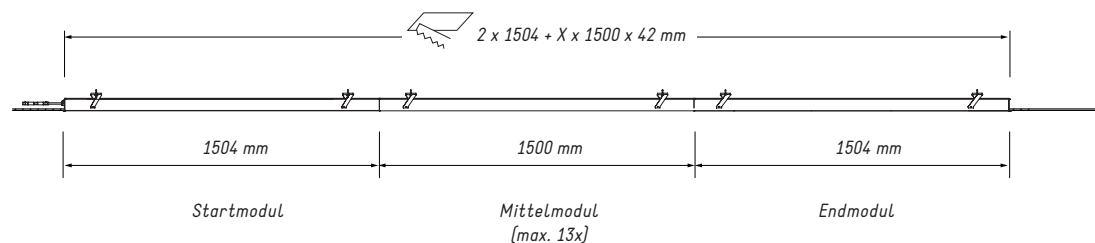

### Lichttechnische Informationen

Informationen	Werte
Anschlussdaten	220-240 V, 50/60 Hz (110-277 V auf Anfrage)
Gewicht	ca. 3,5 kg pro Modul
Farbtoleranz	3SDCM (MacAdam)
Lichtstromerhalt	L80/B10 = 50.000h, Ta 25 °C
Ausfallrate	C0/B10 = 50.000h, Ta 25 °C
Photobiologische Sicherheit	RG1
Anzahl pro Sicherungsautomat B 16A	15
Schutzklasse	1
Schutzart	IP20
Prüfzeichen	EAC

*Lineare Systeme*

# Simplless





- Schnelle und kostensparende Montage
- Hohe Flexibilität für einen schnellen Austausch der Module im Laden
- Verschiedene Optiken für anwendungsorientiertes Licht und ideale Entblendung

# Simplex SHL



100 % recyclingfähig,  
keine Verbundwerkstoffe,  
einfache Zerlegbarkeit.



- Lichttechnik LED
- Abgedeltes Lichtsystem, bestehend aus Tragschienen, Lichteinheiten und Strahlereinheiten
- Boden- und Wandmontage nicht zulässig
- Tragschienen in drei Längen (1 m/1,5 m oder 3 m)
- Lichteinheiten in zwei Längen (1 m und 1,5 m) mit verschiedenen Optiken
- Strahlereinheit in zwei Varianten (Simplex SIM oder Simplex SNM)
- Schnelle und einfache Montage
- Elektrische Kontaktierung alle 500 mm möglich
- Inklusive Versorgungseinheit
- Standardausführung oder mit DALI-Lichtsteuerung
- Notlicht 3h auf Anfrage
- Farben: weiß (RAL 9016), schwarz (RAL 9017)

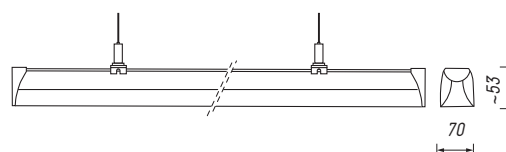

Längen Tragschiene

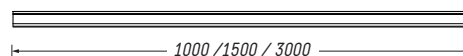

Längen Lichteinheit

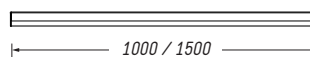

Länge Strahlereinheit SIM oder SNM

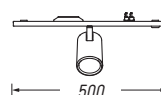

## Lichttechnische Werte

Länge	CRI Lichtfarbe	Lichtstrom	Leistungs- stufe	System Effizienz
1000 mm	830	4000 Lm	25 W	160 Lm/W
	840			
1500 mm	830	5600 Lm	35 W	
	840			

Maximal mögliche, optional erhältliche Anschlussleistung: 35 W

Gemäß IEC 62722-1 weichen die angegebenen Bemessungswerte des Gesamtlichtstroms und der elektrischen Leistung nicht um mehr als 10 % ab.

Die Angaben zu den Lichttechnischen Werten beziehen sich auf die gesamte Leuchte. Dies ist ein Beispiel für eine Systemauslegung.

Es gibt weitere Möglichkeiten die Leuchte zu bestücken – zu diesen optionalen Ausführungen wenden Sie sich bitte an [info@ansorg.de](mailto:info@ansorg.de).

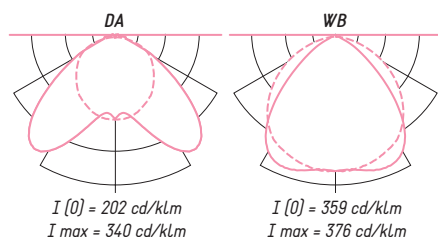

### Lichttechnische Informationen

Informationen	Werte
Anschlussdaten	220-240 V, 50/60 Hz
Tragschienen	1,0 m = ca. 1,2 kg 1,5 m = ca. 1,8 kg 3,0 m = ca. 3,6 kg
Lichteinheiten	1,0 m = ca. 1,1 kg 1,5 m = ca. 1,6 kg
Gewichte	1er Modul = ca. 1,0 kg
	2er Modul = ca. 1,6 kg
Strahler-einheiten	Simplex SIM
	Simplex SNM
Optiken / Lichtverteilung	WB = Wide beam 90° / DA = double asymmetric
Abstand zwischen elektrischen Kontakten	3 elektrische Kontakte pro 1,5 m
Durchgangsverdrahtung	8 x 2,5 mm <sup>2</sup>
Farbtoleranz	3SDCM (MacAdam)
Lichtstromerhalt	L80/B10 = 50.000h, Ta 25 °C
Ausfallrate	C0/B10 = 50.000h, Ta 25 °C
Photobiologische Sicherheit	RG1
Anzahl pro Sicherungsautomat B 16A	15
Schutzklasse	1
Schutzart	IP20
Prüfzeichen	in Vorbereitung

# Simplex SHL Zubehör



100 % recyclingfähig,  
keine Verbundwerkstoffe,  
einfache Zerlegbarkeit.

## Zubehör

Produkt		Farbe	Bestellnummer
Montageclip für Deckenbefestigung		unlackiert	06SHL0023
Montageclip mit 13 mm Durchmesser		unlackiert	06SHL0024
Drahtseilabhangung; L = 3 m		unlackiert	06SHL0020
Rohrabhangung; L = 1 m		unlackiert	06SHL0022
Kettenabhangung; L = 3 m		unlackiert	06SHL0021
Endkappen (1 Paar) zur Abdeckung fur Einheiten mit Linsenoptik		wei	06SHL0008-061
		schwarz	06SHL0008-118
Kabelverschraubung M20x1,5/Ausgang 14.0 mm		grau	06SHL0030
Einspeisungsverbinder (8-polig)		wei	06SHL0026
L-Verbinder		wei	06SHL0027-061
		schwarz	06SHL0027-118
T-Verbinder		wei	06SHL0028-061
		schwarz	06SHL0028-118
Kreuzverbinder		wei	06SHL0029-061
		schwarz	06SHL0029-118
Bindplatte; L = 1.5 m		wei	06SHL0007-061
		schwarz	06SHL0007-118
Strahlereinheit Simplex SIM; L = 0,5 m		wei schwarz	06SIM....-
		schwarz	
Strahlereinheit Simplex SNM; L = 0,5 m		wei schwarz	06SNM....-
		wei schwarz	

in der Entwicklung



# Special Solutions

*Counter Light*  
150

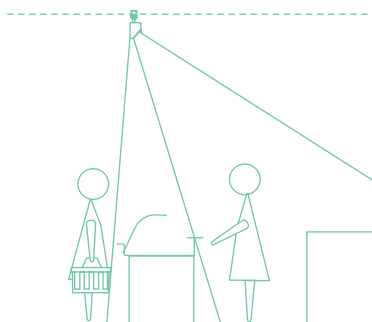

*Lightfall*  
154

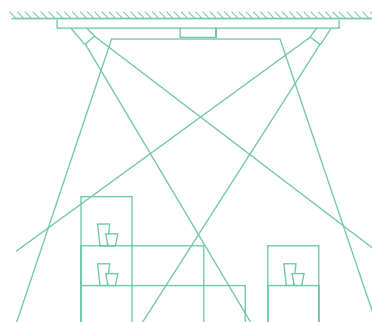

*Special Solutions*

# Counter Light





- Die Mitarbeiter sind das Alleinstellungsmerkmal des stationären Handels
- Counter Light rückt die Mitarbeiter ins richtige Licht
- Schattenfreie Gesichter, strahlende Augen und eine für das Gegenüber gut erkennbare Mimik
- Ideal für die Nachrüstung

# Counter Light NMR



100 % recyclingfähig,  
keine Verbundwerkstoffe,  
einfache Zerlegbarkeit.



- Lichttechnik LED
- Werkzeugloser Einbau in die Decke
- Boden- und Wandmontage nicht zulässig
- Dreh- und schwenkbar (360°/±10°)
- Inklusive Reflektor speziell zur Personenausleuchtung
- Lichtfarbe N27
- Max. Leistungsstufe 10 W
- Inklusive Versorgungseinheit
- Netzanschluss über Wieland-Stecker GST18i3; Leitungslänge L = 0,5m
- DALI oder INspire-Lichtsteuerung auf Anfrage (INspire-Lichtsteuerung in Metalldecken nicht möglich)
- Farben: weiß, anthrazit, silber

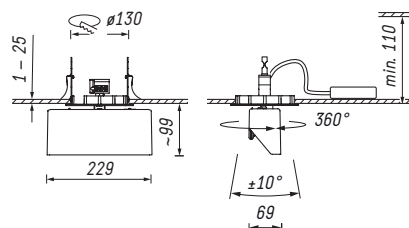
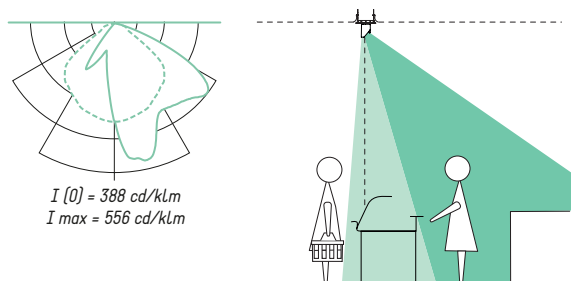

## Lichttechnische Informationen

Informationen	Werte
Anschlussdaten	220-240 V, 50/60 Hz (110-277 V auf Anfrage)
Gewicht	ca. 1,1 kg
Farbtoleranz	3SDCM (MacAdam)
Lichtstromerhalt	L80/B10 = 50.000h, Ta 25 °C
Ausfallrate	C0/B10 = 50.000h, Ta 25 °C
Photobiologische Sicherheit	RG1
Anzahl pro Sicherungsautomat B 16A	34
Schutzklasse	1
Schutzart	IP20
Prüfzeichen	in Vorbereitung

# Counter Light NMT



100 % recyclingfähig,  
keine Verbundwerkstoffe,  
einfache Zerlegbarkeit.



- Lichttechnik LED
- Werkzeuglose Befestigung mit Adapter für 3-Phasen-Stromschiene (Global, Eutrac oder Stucchi)
- Boden- und Wandmontage nicht zulässig
- Dreh- und schwenkbar ( $360^\circ/\pm 10^\circ$ )
- Inklusive Reflektor speziell zur Personenausleuchtung
- Lichtfarbe N27
- Max. Leistungsstufe 10 W
- Inklusive Versorgungseinheit
- DALI-Lichtsteuerung auf Anfrage (nicht möglich mit Eutrac-Stromschiene)
- Farben: weiß, anthrazit, silber

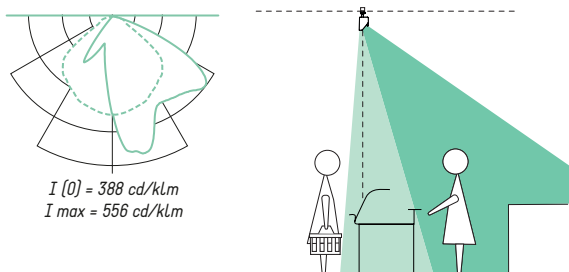
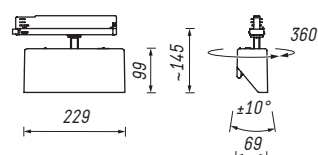

## Lichttechnische Informationen

Informationen	Werte
Anschlussdaten	220-240 V, 50/60 Hz (110-277 V auf Anfrage)
Gewicht	ca. 0,8 kg
Farbtoleranz	3SDCM (MacAdam)
Lichtstromerhalt	L80/B10 = 50.000h, Ta 25 °C
Ausfallrate	C0/B10 = 50.000h, Ta 25 °C
Photobiologische Sicherheit	RG1
Anzahl pro Sicherungsautomat B 16A	50
Schutzklasse	2
Schutzart	IP20
Prüfzeichen	EAC

*Special Solutions*

# Lightfall





- Einstellfreies Licht für Schaufenster, kompakt und wartungsarm
- Brillantes Licht, auch bei häufigem Wechsel des Visual Merchandising
- Modularität deckt alle gängigen Schaufenstermaße ab

# Lightfall LFS



100 % recyclingfähig,  
keine Verbundwerkstoffe,  
einfache Zerlegbarkeit.



- Lichttechnik LED
- Lichtprofil in drei Ausführungen:  
für direkte Deckenanbringung,  
über Stahlseile abgependelt oder  
mit Adapter für 3-Phasen-Stromschiene
- Mit zwei 35° vorgeschwenkten Strahlern  
und einem vorgeschwenktem  
Wallwasher
- Boden- und Wandmontage nicht  
zulässig
- Ausstrahlcharakteristiken:  
Strahler inkl. Streuscheibe: SP oval,  
Wallwasher WW
- Schnelle und einfache Montage
- Inklusive Versorgungseinheiten
- DALI oder INspire-Lichtsteuerung auf  
Anfrage
- Farben: weiß, anthrazit, silber

Anbringung an die Decke

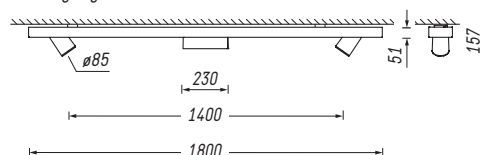

Abgependelt über Stahlseile

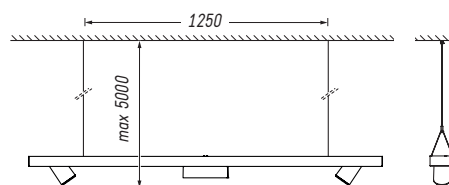

Anbringung an 3-Phasenstromschiene

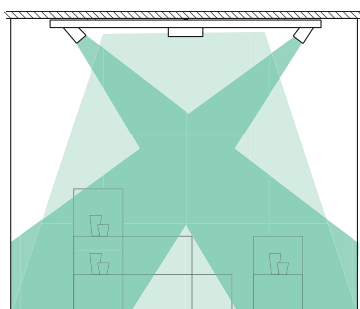
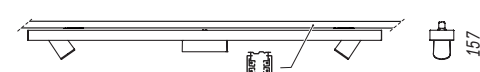

Lichttechnische Werte	CRI Lichtfarbe	Lichtstrom System	$P_{system}$	System Effizienz
	Brilliant (930=Best color/Best White)	9750 lm	105 W	93 lm/W

Gemäß IEC 62722-1 weichen die angegebenen Bemessungswerte des Gesamtlichtstroms und der elektrischen Leistung nicht um mehr als 10 % ab.  
Die Angaben zu den Lichttechnischen Werten beziehen sich auf die gesamte Leuchte.

	<i>Informationen</i>	<i>Werte</i>
<b>Lichttechnische Informationen</b>	<i>Anschlussdaten</i>	220-240 V, 50/60 Hz (110-277 V auf Anfrage)
	<i>Gewicht</i>	ca. 6.0 kg
	<i>Farbtoleranz</i>	3SDCM (MacAdam)
	<i>Lichtstromerhalt</i>	L80/B10 = 50.000h, Ta 25 °C
	<i>Ausfallrate</i>	C0/B10 = 50.000h, Ta 25 °C
	<i>Photobiologische Sicherheit</i>	RG11
	<i>Anzahl pro Sicherungsautomat B 16A</i>	11
	<i>Schutzklasse</i>	1
	<i>Schutzart</i>	IP20
	<i>Prüfzeichen</i>	in Vorbereitung
	<b>Zubehör</b>	<b>Produkt</b>
<i>Befestigungssatz</i>		<i>Pendelseil</i>
		<i>Deckenanbringung</i>
		<i>Stromschienenanbringung</i>

# Zubehör







100 % recyclingfähig,  
keine Verbundwerkstoffe,  
einfache Zerlegbarkeit.

# Stromschienen

3-Phasen-  
Anbau-Stromschiene



3-Phasen-Flügel-  
Einbauschiene

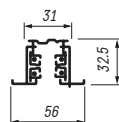

## Stromschienen

Länge	Farbe	Bestellnummern
L = 1000mm	weiß	16NK70391002
	schwarz	16NK70391003
	silber	16NK70391004
L = 2000mm	weiß	16NK70392002
	schwarz	16NK70392003
	silber	16NK70392004
L = 3000mm	weiß	16NK70393002
	schwarz	16NK70393003
	silber	16NK70393004
L = 4000mm	weiß	16NK70395002
	schwarz	16NK70395003
	silber	16NK70395004
L = 1000mm	weiß	16NK70404002
	schwarz	16NK70404003
	silber	16NK70404004
L = 2000mm	weiß	16NK70405002
	schwarz	16NK70405003
	silber	16NK70405004
L = 3000mm	weiß	16NK70406002
	schwarz	16NK70406003
	silber	16NK70406004
L = 4000mm	weiß	16NK70407002
	schwarz	16NK70407003
	silber	16NK70407004

## Planungshilfe

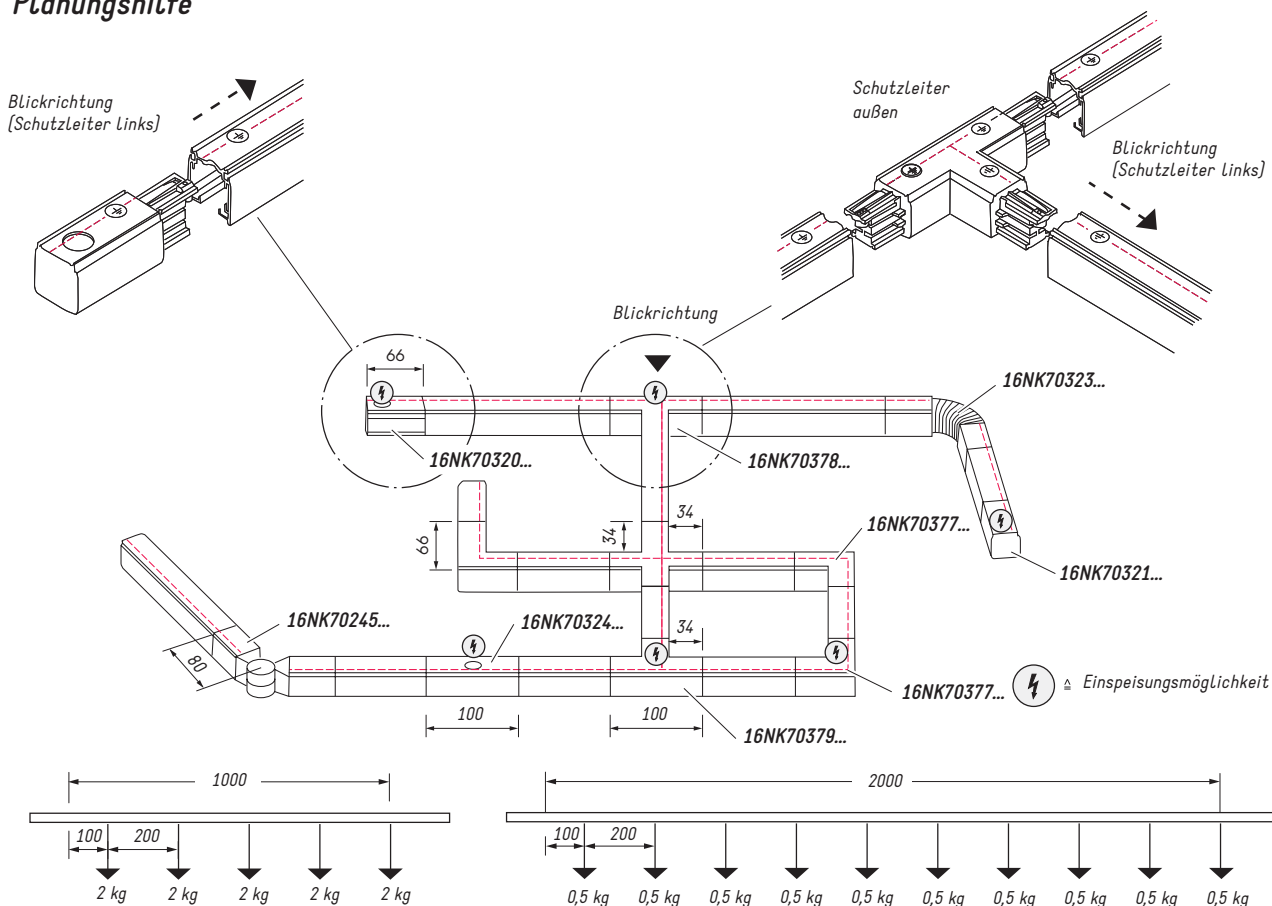

# Stromschienen



100 % recyclingfähig,  
keine Verbundwerkstoffe,  
einfache Zerlegbarkeit.

## Stromschienen- stabilisator

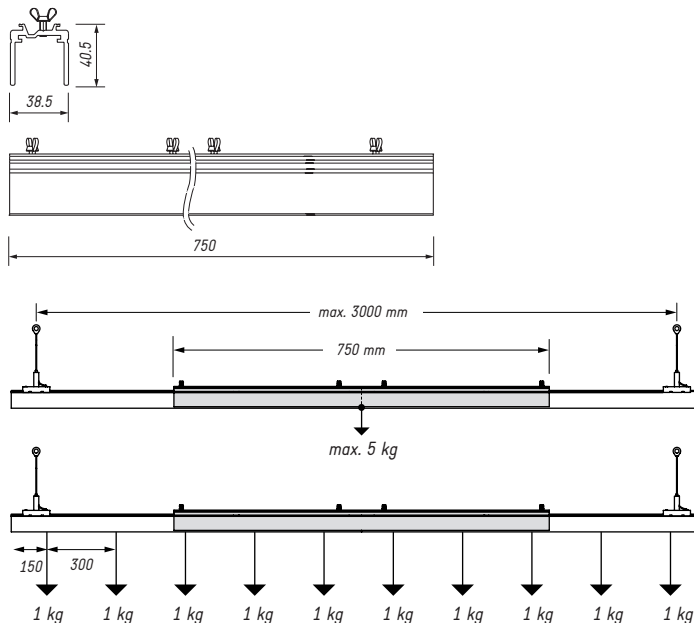

Farbe	Bestellnummern
weiß	16NK1003-001
schwarz	16NK1003-002
silber	16NK1003-410

Anfangseinspeisung

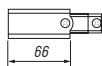

Schutzleiter links	weiß	16NK70320002
	schwarz	16NK70320003
	silber	16NK70320004
Schutzleiter rechts	weiß	16NK70321002
	schwarz	16NK70321003
	silber	16NK70321004
Gerade Kupplung mit Einspeisungs- möglichkeit	weiß	16NK70324002
	schwarz	16NK70324003
	silber	16NK70324004
Kreuzkupplung mit Einspeisungs- möglichkeit	weiß	16NK70380002
	schwarz	16NK70380003
	silber	16NK70380004

Gerade Kupplung mit  
Einspeisungs-  
möglichkeit

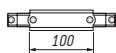

Kreuzkupplung mit  
Einspeisungs-  
möglichkeit

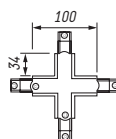

## Einspeisungen

T-Kupplung mit  
Einspeisungs-  
möglichkeit

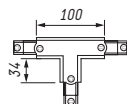

Winkelkupplung mit  
Einspeisung

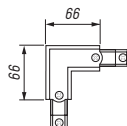









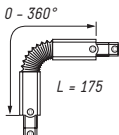
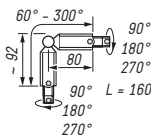

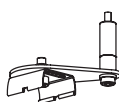
Schutzleiter links außen	weiß	16NK70378002
	schwarz	16NK70378003
	silber	16NK70378004
Schutzleiter rechts innen	weiß	16NK70246002
	schwarz	16NK70246003
	silber	16NK70246004
Schutzleiter rechts außen	weiß	16NK70379002
	schwarz	16NK70379003
	silber	16NK70379004
Schutzleiter rechts innen	weiß	16NK70247002
	schwarz	16NK70247003
	silber	16NK70247004
Schutzleiter außen	weiß	16NK70377002
	schwarz	16NK70377003
	silber	16NK70377004
Schutzleiter innen	weiß	16NK70376002
	schwarz	16NK70376003
	silber	16NK70376004

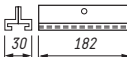

100 % recyclingfähig,  
keine Verbundwerkstoffe,  
einfache Zerlegbarkeit.

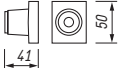
# Stromschienen







		Länge	Farbe	Bestellnummern
<b>Kupplungen</b>	<b>Flexible Kupplung</b> 		weiß	16NK70323002
			schwarz	16NK70323003
			silber	16NK70323004
	<b>Gelenk- kupplung</b> 		weiß	16NK70245002
			schwarz	16NK70245003
			silber	16NK70245004
	<b>Gerade Kupplung</b> 		weiß	16NK70330002
			schwarz	16NK70330003
			silber	16NK70330004
<b>Decken- und Pendelmontage</b>	<b>Universal- befestigung</b> 		weiß	16NK70594002
			schwarz	16NK70594003
			silber	16NK70594004
	<b>Track balancer</b> 		weiß	16NK0006-401
		schwarz	16NK0006-402	
		silber	16NK0006-410	
	<b>Seilabhängung mit Schnellspanner, komplett vormon- tiert</b> 	L = 3500mm	metal	16NK0001
		L = 5000mm	metal	16NK0002
<b>Befestigung</b>	<b>Abhängebrücke</b> 		weiß	16NK70354002
			schwarz	16NK70354003
			silber	16NK70354004
	<b>Abhängeklammer</b> 		weiß	16NK70351002
		schwarz	16NK70351003	
		silber	16NK70351004	
<b>Pendelmontage</b>	<b>Drahtseilabhängung mit Minibaldachin</b> 	L = 1500mm	weiß	16NK70505002
			schwarz	16NK70505003
		L = 3000mm	weiß	16NK70525002
		schwarz	16NK70525003	
		L = 5000mm	weiß	16NK70545002
		schwarz	16NK70545003	
	<b>Gewindestangen- abhängung mit Minibaldachin</b> 	L = 1000mm	weiß	16NK70506002
		schwarz	16NK70506003	
	<b>Punktbefestigung</b> 		weiß	16NK70509002
		schwarz	16NK70509003	
	<b>Verlängerung für Gewindestange</b> 		weiß	16NK70519002
		schwarz	16NK70519003	

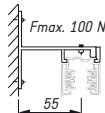

100 % recyclingfähig,  
keine Verbundwerkstoffe,  
einfache Zerlegbarkeit.

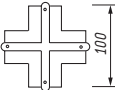
Zubehör

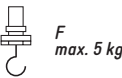
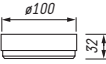
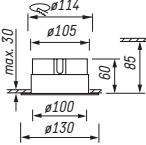
# Stromschienen

			Farbe	Bestellnummern
<b>Befestigung</b>	Deckenanbau	Montageclip für T-Profil 	weiß	16NK70355002
			schwarz	16NK70355003
	Wandanbau	Wandbefestigung 	silber	16NK70355004
			silber	16NK70352004
<b>Sonstiges Zubehör</b>	Abdeckung für Anfangseinspeisung und für Einspeisungskupplung für Flügelstromschiene 		weiß	16NK70248002
			schwarz	16NK70248003
			silber	16NK70248004
	Abdeckung für Winkel-, Kreuz- und T-Kupplung für Flügelstromschiene 		weiß	16NK70249002
			schwarz	16NK70249003
			silber	16NK70249004
	Abschlussstück 		weiß	16NK70337002
			schwarz	16NK70337003
			silber	16NK70337004
	Biegeschlüssel 			16NK70348
	Dekohaken 		weiß	16NK70384002
			schwarz	16NK70384003
Punktauslass für Adapter 		weiß	16NK70319002	
		schwarz	16NK70319003	
		silber	16NK70319004	
Einbaudose zum Punktauslass 		weiß	16NK70360002	
		schwarz	16NK70360003	
Multiadapter 		weiß	16NK70318002	
		schwarz	16NK70318003	
Multiadapter mit Schuko Steckdose, Phasenwahl einfach 		weiß	16NK70316	

# 48V-Zubehör



100 % recyclingfähig,  
keine Verbundwerkstoffe,  
einfache Zerlegbarkeit.

	Länge	Farbe	Bestellnummern
<b>48V Stromschienen</b> <i>Anbau-Stromschiene</i>	L = 2000mm	weiß	16ET55624102-6
		schwarz	16ET55624102-2
		silber	16ET55624102-3
	L = 3000mm	weiß	16ET55624103-6
		schwarz	16ET55624103-2
		silber	16ET55624103-3
<b>Einspeisung</b>	rechts	weiß	16ETY55624201-6
		schwarz	16ETY55624201-2
		grau	16ETY55624201-3
	links	weiß	16ETY55624202-6
		schwarz	16ETY55624202-2
		grau	16ETY55624202-8
<b>Verbinder</b>		weiß	16ET55624206-6
		schwarz	16ET55624206-2
		grau	16ET55624206-8
<b>Endkappe</b>		weiß	16ET55604217-6
		schwarz	16ET55604117-2
		grau	16ET55604217-8
<b>Abhängung</b>			17AH0001
<b>Betriebsgerät</b>	prim. 220-240V, 50/60Hz, sec. 48V DC/75W		27VL7205
	prim. 220-240V, 50/60Hz, sec. 48V DC/150W		27VL7206

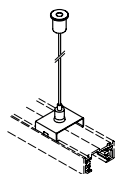
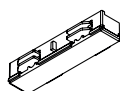
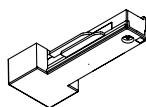
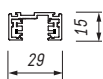

## Ansorg worldwide

Headquarters

**Germany**

Ansorg GmbH  
Pilgerstraße 11  
D-45473 Mülheim an der Ruhr  
T +49 208 48 46 0  
info@ansorg.com  
www.ansorg.com

**France**

T +33 1 44 69 95 10  
info-fr@ansorg.com

**United Kingdom / Ireland**

T +44 20 7608 6200  
info-gb@ansorg.com

**Benelux**

T +31 20 56 93 84 0  
info-nl@ansorg.com

**Nordics**

T +49 208 4846-0  
info-se@ansorg.com

**Iberia**

T +34 91 57 55 15 9  
info-es@ansorg.com

**Italy**

T +39 04 29 17 03 737  
info-it@ansorg.com

**Switzerland**

T +41 61 37 71 55 8  
info-ch@ansorg.com

**Austria**

T +49 208 4846-0  
info@ansorg.com

**Eastern Europe**

T +49 208 4846-0  
info@ansorg.com

**Middle East / India**

T +971 4 32 19 20 3  
info-ae@ansorg.com

**Latin America**

T +56 9 8630 0315  
info-cl@ansorg.com

**USA / Canada**

T +49 208 4846-0  
info@ansorg.com

**Asia / Australia**

T +49 208 4846-0  
info@ansorg.com

**Africa**

T +49 208 4846-0  
info@ansorg.com